

Hrănititor automat smart SHAW PRO V3

Manual

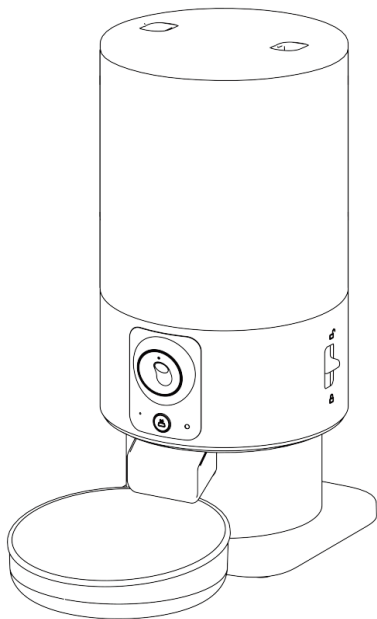

Conținut

Instalarea și introducerea.....	1
Instalarea software-ului.....	7
Adăugarea hrănilor prin Bluetooth.....	7
Adăugarea hrănilor prin modul AP.....	12
Hrănire.....	14
Hrănire manuală.....	14
Hrănire programată.....	15
Înregistrare voce pentru hrănire.....	16
Înregistrări și alarme pentru hrănire.....	17
Altele.....	19
Setări avansate.....	19
Baterie.....	21
Resetare.....	22
Întrebări frecvente (FAQ).....	22

Notificare: Acest manual este bazat pe hrănilor și aplicația curente în momentul redactării. Dacă hrănilor sau aplicația suferă modificări, manualul va fi actualizat pe site-ul nostru web.

Instalarea și introducerea

CE SE GĂSEȘTE ÎN CUTIE

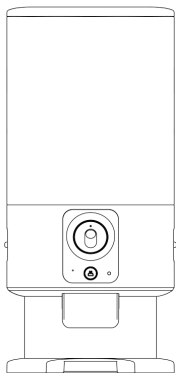

Hrănitör SHAW x1



Bol inox x1



Bol plastic x1



Desicant x1

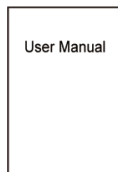

Manual x1



Adaptor x1

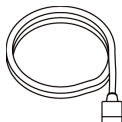

Cablu alimentare x1

PREZENTAREA PRODUSULUI

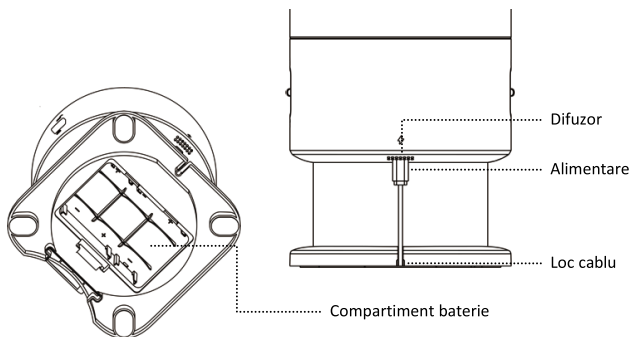
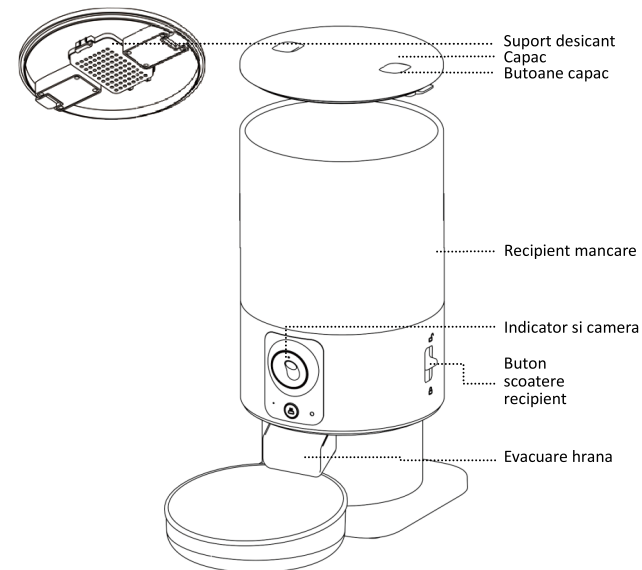

BATERIE

Bateria de rezervă este destinată utilizării pe termen scurt în cazul întreruperii alimentării externe. Când hrănitorul funcționează doar pe baterie, acesta va intra în modul de repaus. În modul de repaus, conexiunea la rețea și toate operațiunile pe aplicație nu vor fi disponibile. Hrănitorul va hrăni în continuare animalele conform programului setat.

Note:

Nu se recomandă utilizarea bateriilor reîncărcabile. Acestea pot oferi indicații inexacte privind nivelul de putere.

PANOU DE CONTROL

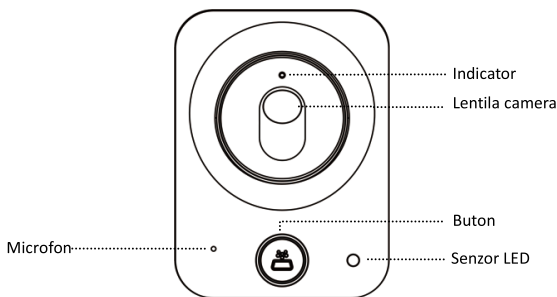

Operare Buton	Funcție
Dublu click	Începe hrănirea manuală cu o porție.
Apăsare lungă de 5s	Resetează setările de conexiune Wi-Fi și toate setările hrănitorului.

INSTALARE HARDWARE

Apăsați butonul de eliberare pentru a deschide capacul și plasați punga de desicant.

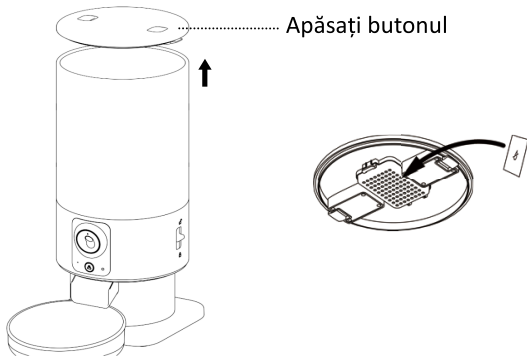

Adăugați mâncare în rezervor și închideți capacul.

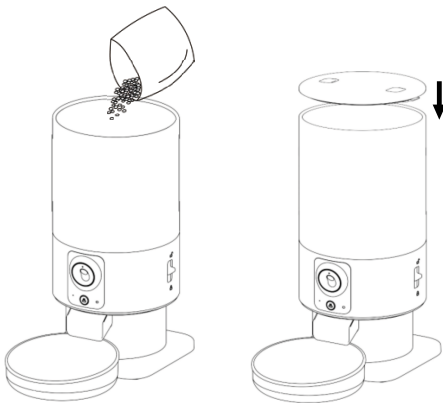

CURĂȚARE ȘI ÎNTREȚINERE

Pentru sănătatea animalului, curățați periodic recipientul de mancare, bolul din inox și tava bolului. Puteți folosi detergent, dar clătiți bine sau lăsați piesele să se usuce complet înainte de utilizare.

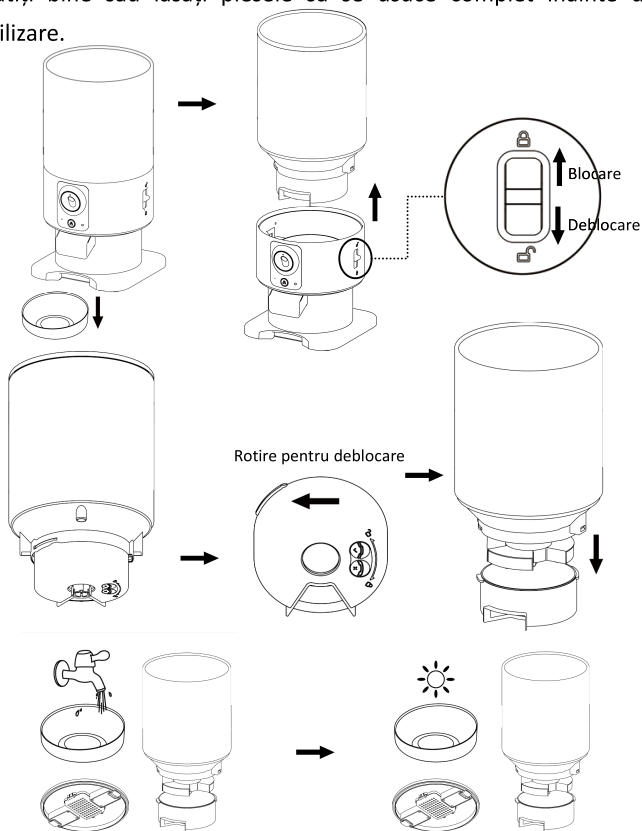

Corpul hrănitorului nu trebuie umplut cu apă. Vă rugăm să folosiți o cârpă umedă stoarsă pentru curățare.

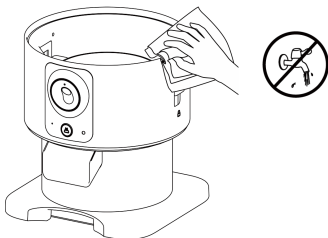

Note:

1. Deconectați alimentarea înainte de curățare.
2. Nu spălați și nu scufundați corpul hrănitorului în apă.
3. Pentru a proteja mâncarea de umezeală, uscați prin aerisire sau ștergeți toate piesele după curățare.
4. Pentru sănătatea animalelor de companie, clătiți bine dacă ați folosit detergent pentru curățare.
5. Pentru a menține mâncarea proaspătă, înlocuiți desicantul o dată pe lună.

Instalarea Software-ului

Adăugarea hrănitului pentru animale de companie prin modul Bluetooth

1. Înainte de operarea aplicației, activați funcția Bluetooth a telefonului.

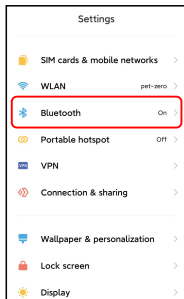
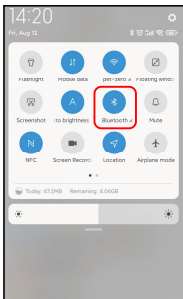

2. Căutați aplicația în App Store sau scanați codul QR pentru a descărca și instala „Pet Zero”. Sau Tuya Smart.

Tuya Smart



Pet Zero



Download Website 1



Download Website 2

3. Deschideți aplicația, înregistrați un cont nou sau conectați-vă la un cont existent. La înregistrare, alegeți corect țara sau regiunea.

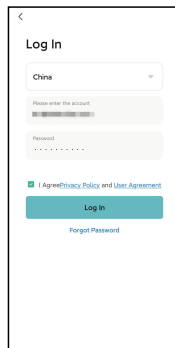
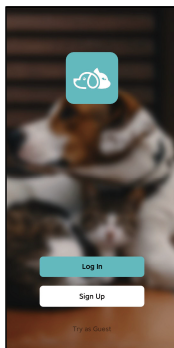
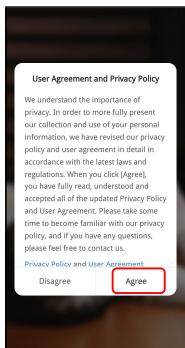

4. Porniți hrăniturul și așteptați aproximativ un minut pentru a se inițializa. Verificați dacă indicatorul luminează intermitent în roșu. Dacă da, faceți click pe „Adăugați dispozitiv” sau „+” pentru a adăuga un nou hrănitur. Aplicația va detecta automat hrăniturul prin Bluetooth și va solicita adăugarea acestuia.

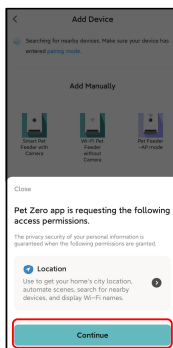
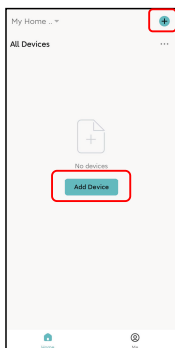

Dacă indicatorul nu luminează intermitent în roșu, apăsați lung butonul pentru 5 secunde până când auziți un sunet. După câteva secunde, LED-ul indicator va începe să clipească în roșu.

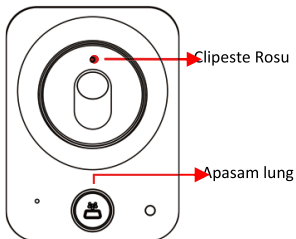

Statusul indicatorului:

Albastru aprins	Hrăniturul se inițializează.
Clipire Roșu	Hrăniturul așteaptă configurarea rețelei Wi-Fi.
Roșu continuu	Hrăniturul este configurat pentru Wi-Fi și încearcă să se conecteze. Dacă conexiunea eșuează, va rămâne roșu.
Clipire Verde	Hrăniturul încearcă să se conecteze la rețeaua Wi-Fi.
Verde continuu	Hrăniturul este conectat la rețeaua Wi-Fi. Poate fi oprit din setări.
Clipire Albastru	Hrăniturul alimentează și mâncarea este blocată la tava de alimentare.

Notă: Când hrăniturul funcționează doar cu baterie, indicatorul va fi oprit.

5. Numele rețelei Wi-Fi va apărea automat în câmpul de text. Introduceți parola Wi-Fi corespunzătoare și faceți click pe „Următorul”. Sunt suportate rețelele Wi-Fi 2.4GHz și 5GHz.



Both 2.4GHz and 5GHz Wi-Fi networks are supported

Notificare importantă:

- La introducerea parolei, fiți atenți că aceasta este sensibilă la majuscule.
- Alegeți o rețea Wi-Fi cu criptare WPA sau WPA2, nu WEP sau WPA3.
- Hrănitorul suportă rețele Wi-Fi IEEE802.11 b/g/n 2.4Ghz și IEEE 802.11 a/n 5Ghz. Orice standard mai nou precum IEEE802.11 ac/ax nu este suportat.
- Asigurați-vă că filtrarea adreselor MAC și izolarea dispozitivelor wireless sunt dezactivate pe router.
- Hrănitorul poate să nu suporte semnalul Wi-Fi al unui repetor wireless. În caz de eșec, încercați să conectați direct la router.
- Hrănitorul va încerca să se conecteze la rețeaua Wi-Fi. Când este conectat, faceți click pe „Gata” pentru a finaliza procesul de adăugare.0.8

6. Dacă conexiunea eșuează, verificați informațiile importante menționate mai sus.

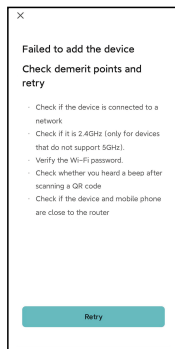
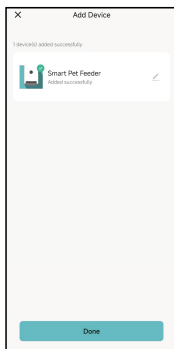

7. Apoi, aplicația va fi direcționată către interfața video a hrănitorului pentru animale de companie.

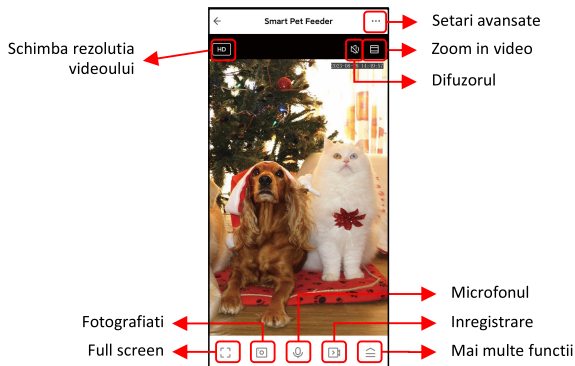

Notă: Pentru a activa anumite funcții, aplicația trebuie să obțină permisiunile corespunzătoare pe telefon. Vă rugăm să le permiteți când vi se solicită.

Adăugarea hrăntorului prin modul AP:

1. Alegeți „Pet feeder – AP mode” (Hrăntor pentru animale – modul AP) din listă. Vă rugăm să verificați numele rețelei Wi-Fi și să introduceți parola.

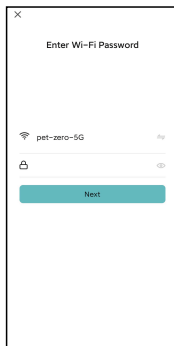
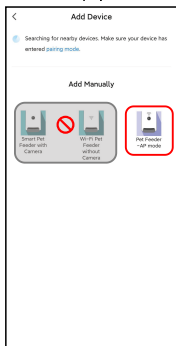

2. Verificați dacă indicatorul LED Wi-Fi clipește în ROȘU. Dacă da, apăsați „next step” (pasul următor). Dacă nu clipește în ROȘU, găsiți ajutor în modul Bluetooth.

3. Apăsați „Confirm” (Confirmare), iar aplicația vă va solicita să comutați rețeaua Wi-Fi a telefonului mobil la o nouă rețea transmisă de hrăntor.

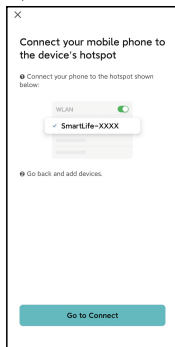
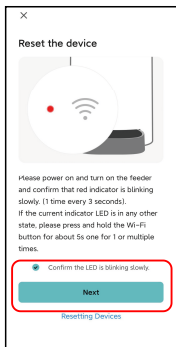

4. Mergeți la setările Wi-Fi de pe telefonul mobil și conectați-vă la rețeaua Wi-Fi care începe cu „SmartLife-”. Nu este necesară nicio parolă. Reveniți la aplicație după conectarea la rețeaua Wi-Fi. Procesul de adăugare este același ca în modul QR code descris anterior.

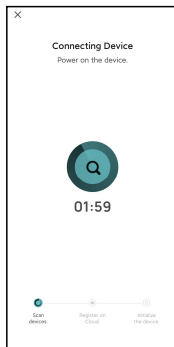

Hrănirea

Hranire manuală

1.Deschideți panoul de funcții din pagina de vizualizare video live. Apăsați pe „Feed” (Hrănire). Alegeți porțiile de hrană și apăsați din nou pe „Feed”. Hrăniturul va distribui imediat porția de hrană.

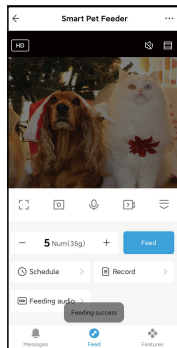
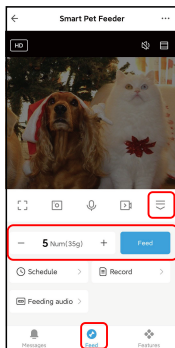
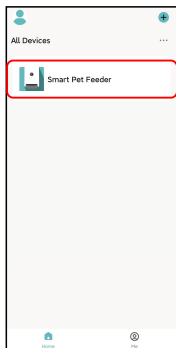

2.Puteți, de asemenea, să apăsați de două ori butonul „Manual feed” (Hrănire manuală) de pe hrănitur pentru a distribui 1 porție manual

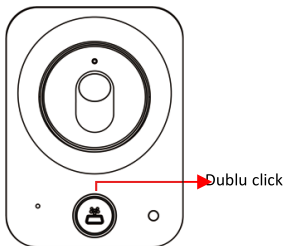

Hrănire programată

1. Hrăniturul pentru animale suportă hrănirea programată la ore și porții exacte. Apăsați pe butonul „Schedule” (Programare), apăsați „Add” (Adaugă), alegeți ora de hrănire, regulile de repetare pentru fiecare zi a săptămânii și numărul de porții, apoi apăsați pe „Save” (Salvează).

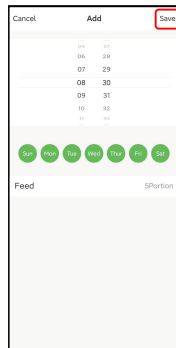
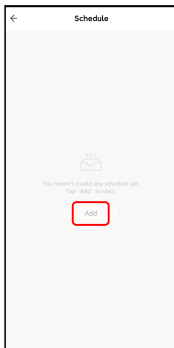
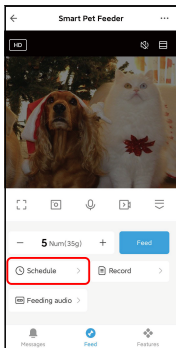

2. Hrăniturul suportă până la 15 programe de hrănire. Dacă doriți să dezactivați un program, îl puteți dezactiva apăsând pe comutatorul corespunzător. Puteți, de asemenea, să îl ștergeți ținând apăsat programul de hrănire pentru a accesa opțiunea de ștergere.

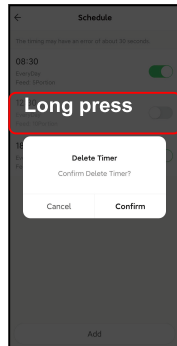
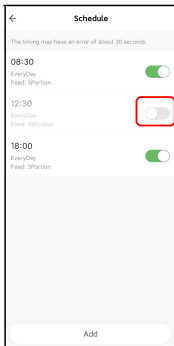
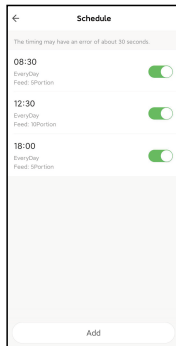

Înregistrare voce pentru hrănire

1. Pentru a dezvolta obiceiuri bune de hrănire pentru animale, hrăniturul suportă înregistrarea prealabilă a unui mesaj audio de maximum 10 secunde, care este redat în timpul hrănirii.

2. Apăsați pe butonul „Feeding audio” (Audio de hrănire) în pagina de hrănire manuală, apoi începeți să vorbiți aproape de microfonul hrăniturului. Hrăniturul va începe să înregistreze vocea dumneavoastră. Când doriți să opriți înregistrarea, apăsați din nou butonul „Feeding audio” sau așteptați 10 secunde până se oprește automat. Cu cât sunteți mai aproape de microfon, cu atât vocea înregistrată va fi mai puternică.

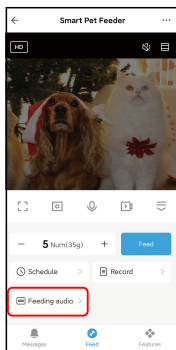

3. Dacă trebuie să schimbați înregistrarea, puteți să o reînregistrați. Redarea implicită a înregistrării audio este de 3 ori.

Observație: Înregistrarea va fi redată în timpul hrănirii doar când hrănitul este conectat la un adaptor de alimentare. Dacă mâncarea pentru animale blochează tava de hrană, hrănitul va întrerupe hrănirea și va aștepta timp de 10 minute. Înregistrarea audio va fi redată de 3 ori la fiecare 2 minute pentru a chema animalele. Dacă acestea termină mâncarea din tavă, hrănitul va continua hrănirea. În caz contrar, hrănirea se va opri dacă animalele nu termină mâncarea în decurs de 10 minute.

Înregistrări hrănire și alarme

1. După hrănire, vor exista înregistrări de hrănire în aplicație. Apăsați pe „Feeding record” (Înregistrare hrănire) pentru a verifica înregistrările de hrănire.

În imaginea de mai jos, există o înregistrare de hrănire care arată că 10 porții au fost distribuite între orele 15:00 și 15:59, pe data de 28 august 2023.

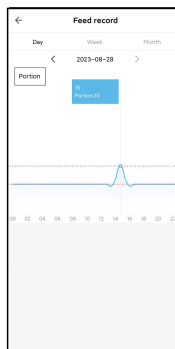
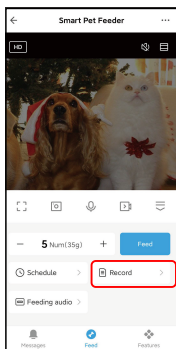

2. Defecțiunile aparatului includ baterie scăzută, nivel scăzut de hrană în recipient și blocaj de hrană în recipientul de hrănire sau în tava de hrănire. Verificați mesajele în pagina de mesaje. Acest model nu suportă funcția de card Micro-SD.

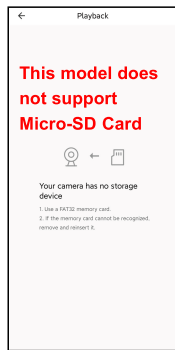
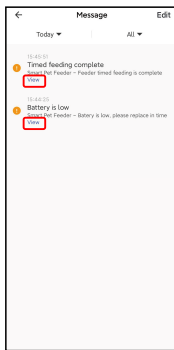
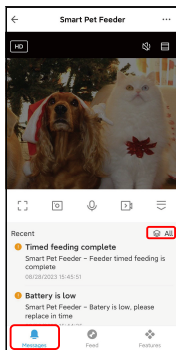

3. Când apare o defecțiune, un mesaj va fi trimis pe telefonul mobil. Puteți verifica mesajele și în centrul de mesaje. Asigurați-vă că opțiunea de notificare este activată.

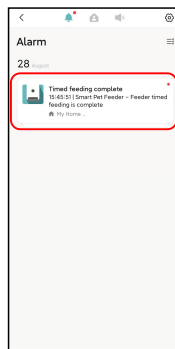
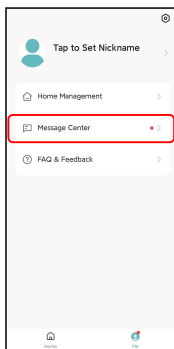
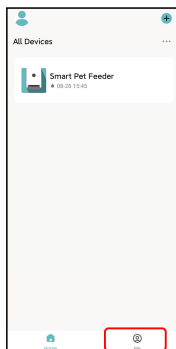

Altele

Setări avansate

Faceți clic pe pictograma cu trei puncte pentru a accesa pagina de setări avansate.

Informații despre dispozitiv: Verificați informațiile despre hrănitor. Vă rugăm să vă asigurați că fusul orar al hrănitorului este corect. Ar trebui să fie același cu fusul orar al telefonului mobil atunci când adăugați hrănitorul. Dacă nu este corect, hrănitorul poate distribui mâncarea la ore incorecte, așa că vă rugăm să eliminați hrănitorul și să-l adăugați din nou.

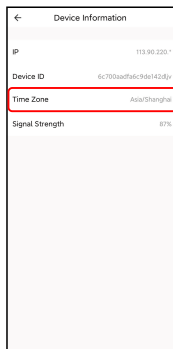
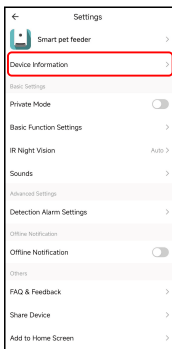

Setări de funcție de bază: În setările de funcție de bază, puteți activa/dezactiva indicatorii. De asemenea, puteți activa/dezactiva afișarea timestamp-ului în videoclipul live. De asemenea, puteți schimba modul de vorbire la comunicare audio bidirecțională.

Viziune nocturnă IR: Activați/dezactivați/automatul LED-ului pentru viziunea nocturnă IR.

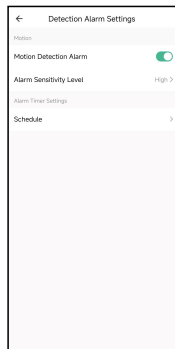
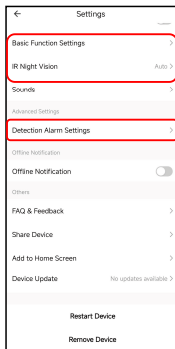

Alarmă pentru detectarea mișcării: Activați/dezactivați detectarea mișcării și ajustați nivelul de sensibilitate.

Partajare dispozitiv: Dacă doriți să adăugați hrăniturul pe un alt telefon mobil, înregistrați un nou cont pe noul telefon mobil, apoi partajați dispozitivul cu noul cont. Asigurați-vă că ambele conturi sunt în aceeași țară sau zonă la înregistrare.

Eliminare dispozitiv: Puteți reconfigura rețeaua Wi-Fi a hrăniturului și restaura setările de fabrică ale hrăniturului cu această opțiune.

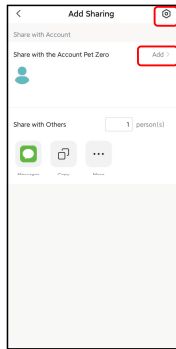
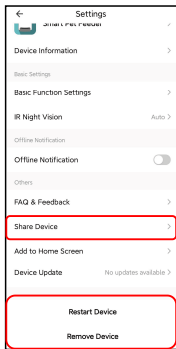

Baterie

Bateria de rezervă este concepută ca o alternativă pe termen scurt pentru momentul în care alimentarea externă este întreruptă. Doar cu baterie, hrănitorul va hrăni la ora setată conform programului. Când hrănitorul funcționează pe baterie de rezervă, va intra în modul de repaus și unele funcții vor fi limitate:

- În modul de baterie, înregistrarea vocală pentru hrănire nu va fi redată.
- În modul de baterie, toate funcțiile legate de cameră vor fi indisponibile.
- În modul de baterie, conexiunea Wi-Fi va fi deconectată, iar toate funcțiile din aplicație vor fi indisponibile.
- Indicatorul se va stinge în timpul standby-ului.

Notă:

Introduceți bateria înainte de a deconecta cablul de alimentare USB; altfel, ora din hrănitor va fi pierdută și programul de hrănire poate fi afectat.

Resetare

Pentru a reseta hrănitorul la setările din fabrică, porniți hrănitorul cu alimentare externă și așteptați să se încarce complet. Țineți apăsat butonul pentru setări Wi-Fi timp de 5 secunde, până când auziți un sunet de confirmare. Hrănitorul va reveni la setările din fabrică.

FAQ

Î1: De ce hrănitorul nu s-a conectat la rețeaua Wi-Fi?

R: Verificați notele importante de la pagina 9 pentru ajutor. Încercați să adăugați hrănitorul prin modul AP în loc de modul Bluetooth și modul de scanare automată.

Î2: De ce hrănitorul hrănește la ore greșite?

R: Verificați dacă fusul orar al hrănitorului este corect. Informații despre fusul orar se găsesc la pagina 17.

Î3: De ce ecranul este negru sau videoclipul este înghețat când hrănitorul este online?

R: Depinde de starea rețelei. Aceasta se poate întâmpla dacă rețeaua Wi-Fi a hrănitorului sau a telefonului este instabilă. Conectarea hrănitorului la o rețea Wi-Fi de 5GHz poate fi o alegere bună. De asemenea, încercați să setați o rezoluție mai mică.

Î4: De ce nu pot vedea animalul în captura de alarmă la detectarea mișcării?

R: Animalul poate trece rapid pe lângă hrănitor, iar captura să aibă un mic decalaj. Dacă animalul rămâne în imagine pentru o perioadă, va fi fotografiat.