

Manual Litiera Smart Ultra

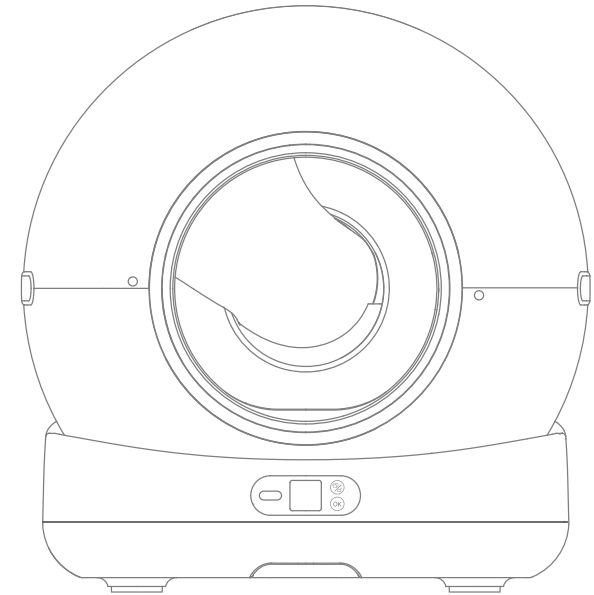

O viata mai confortabila si curata
alaturi de animale de companie



I	LISTA DE PRODUSE	03
II	GHID DE PORNIRE RAPIDA	06
III	PREZENTARE PANOUL DE CONTROL	10
IV	CONECTARE SI CONFIGURARE APLICATIE	12
V	INSTRUCTIUNI DE UTILIZARE	16
VI	INTRETINERE SI CURATARE	28
VII	DEPANARE	30
VIII	INTREBARI FRECVENTE	31
IX	SPECIFICATII TEHNICE	33

Instructiuni importante de siguranta



Inainte de utilizare

Va rugam sa cititi cu atentie aceste instructiuni de siguranta inainte de a folosi litiera inteligenta pentru pisici.

Ghid de siguranta

1. Instalare si utilizare:

- Urmati cu atentie instructiunile de instalare
- Doar pentru uz interior - evitati expunerea directa la soare si ploaie
- Asezati pe o suprafata plana si stabila

3. Greutate si capacitate:

- Pisoi cu greutatea sub 1 kg si pisicile care alapteaza nu trebuie sa foloseasca modul de curatare automata
- Nu depasiti capacitatea recomandata de nisip
- Nu permiteti copiilor sa se urce sau sa stea pe dispozitiv

5. Intretinere si ingrijire

- Deconectati dispozitivul de la priza inainte de curatare sau intretinere
- Nu scufundati dispozitivul in apa
- Folositi doar piese de schimb originale
- Curatarea regulata este necesara pentru o performanta optima

2. Pozitionare si amplasare:

- Alegeti o zona bine ventilata
- Tineti departe de sursele de apa
- Nu asezati obiecte deasupra dispozitivului

4. Siguranta electrica:

- Utilizati doar adaptorul de alimentare furnizat
- Tineti cablul de alimentare departe de suprafete incalzite
- Scoateti din priza in timpul mentenantei sau cand nu este folosit
- Nu utilizati dispozitivul daca are cablul sau stecherul deteriorat

6. Masuri generale de precautie

- Supravegheati animalul in timpul primei utilizari
- Tineti materialele de ambalare departe de copii si animale
- Contactati serviciul clienti daca intampinati probleme

Note importante

- Mentenananta corecta asigura performanta optima si durata lunga de viata
- Va rugam sa cititi cu atentie acest manual. Odata ce produsul este instalat si utilizat, se considera ca ati citit si acceptat instructiunile de siguranta
- Daca produsul nu functioneaza corect din cauza unor conditii necunoscute si nu aveti timp sa consultati instructiunile, reporniti alimentarea cu energie

I LISTA PIESE

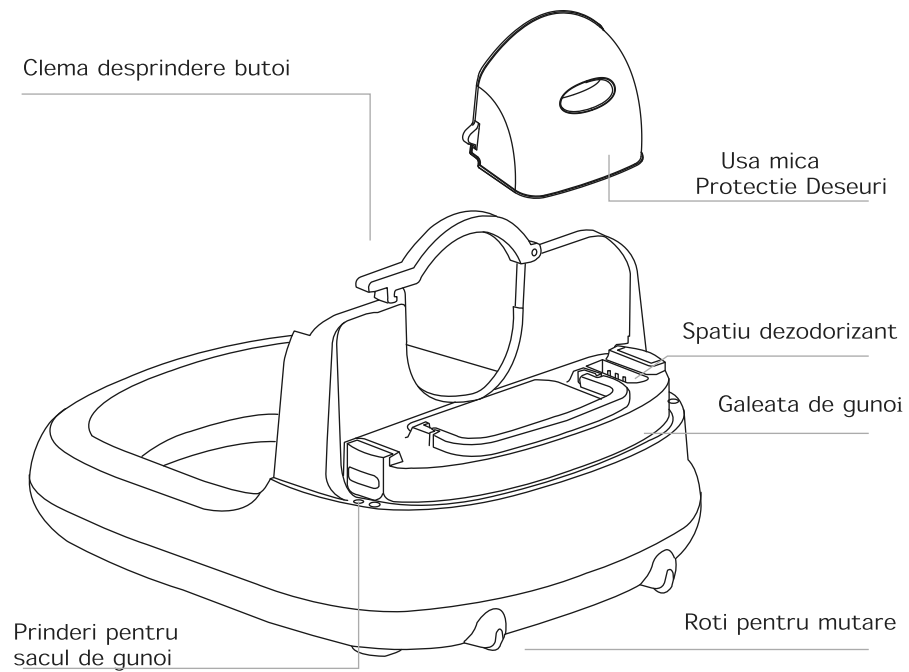
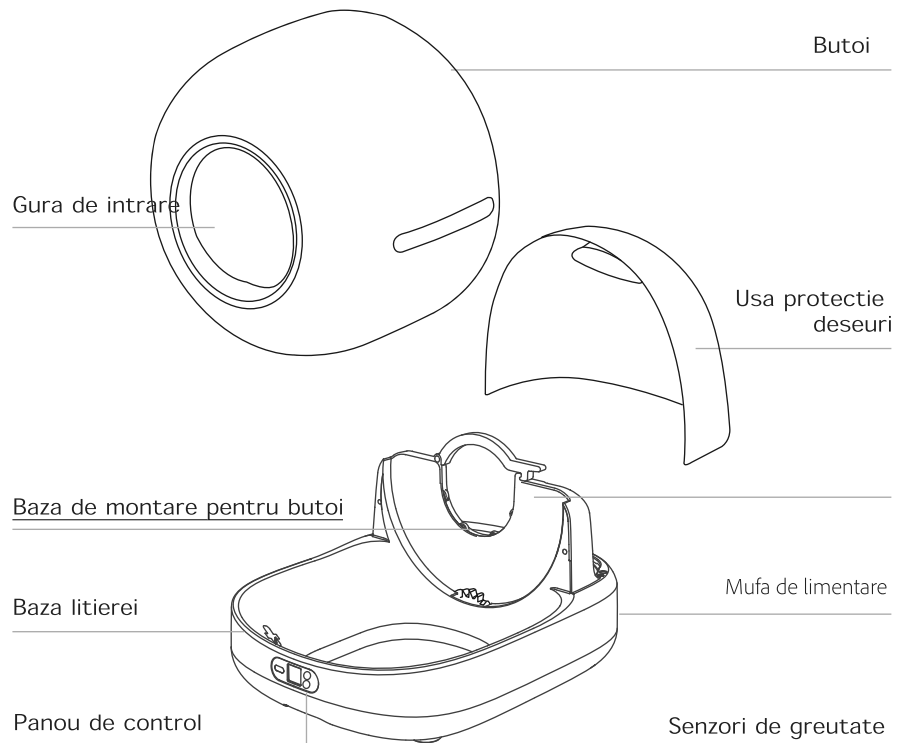

Ce este in cutie:

1.2 Accesorii (in litiera):

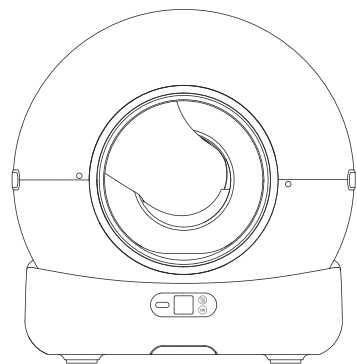

Litiera SHAW

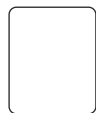

Manual

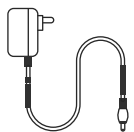

Adaptor current



Rola saci gunoi



Dezodorizant

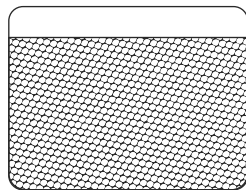

Covorasa colector

Nota:

Va rugam sa urmati pasii de instalare, inclusiv montarea sacilor de gunoi si a odorizantului.

II GHID PORNIRE

2.1 Deschide cutia:

- ① Deschide cutia, scoate protectiile din bumbac de pe ambele parti.
- ② Scoate pungă de plastic (PE) si produsul.
- ③ Dezlipeste toate benzile adezive de pe produs.



2.2 Instructiuni de pozitionare:

Va rugam sa asezati litiera pe o suprafata ferma si plana. Asigurati-va ca butoiul si cosul de deseuri (inclusiv sacul de gunoi) sunt instalate corect, apoi montati capacul de protectie.

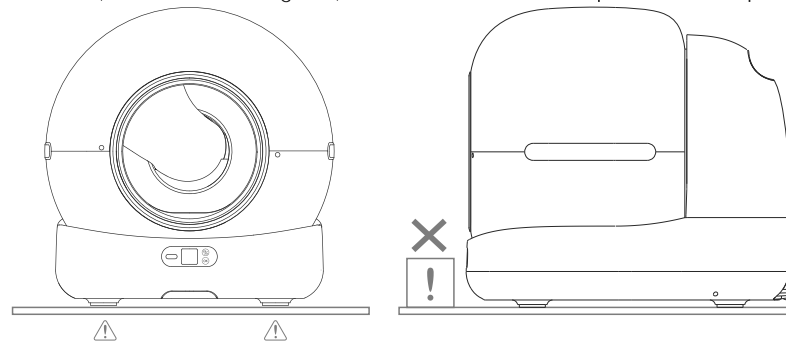

2.3 Porniti dispozitivul si efectuati verificarea automata. Nu va aparea niciun indicator daca verificarea s-a realizat cu succes.

2.4 Va rugam sa adaugati nisip pana la linia “Max” , Folositi butonul pentru a selecta iconita si apasati butonul pentru a calibra greutatea.

2.5 Folositi butonul pentru a selecta iconita , apoi apasati si mentineti apasat timp de 5 secunde, pana cand pictograma WiFi incepe sa clipeasca. Apoi incepeti procesul de conectare

2.6 Pasii de instalare:

- 1 Asezati sacul de gunoi in recipient si asamblati-l corect inainte de a-l pozitiona pe baza produsului.
- 2 Introduceti blocul odorizant.
- 3 Pozitionati recipientul pentru bile in locul desemnat si coborati manerul de blocare.

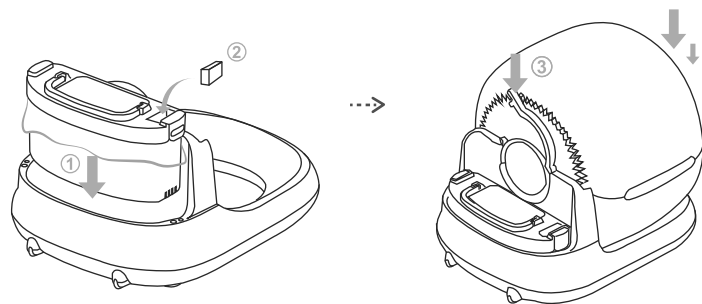

- 4 Asezati capacul compartimentului de deseuri peste cosul de gunoi.
- 5 Montati capacul de protectie din spate.

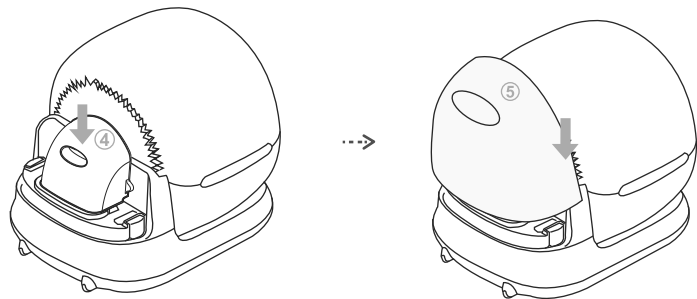

2.7 Utilizare:

2.7.1 Porniti dispozitivul. Va dura putin timp pentru a efectua verificarea automata. (La pornire, compartimentul cilindric se roteste pentru auto-verificare si revine la pozitia initiala.)

2.7.2 Dupa verificarea automata, dispozitivul va intra automat in modul de detectare inteligenta, fara a fi nevoie de modificarea programului.

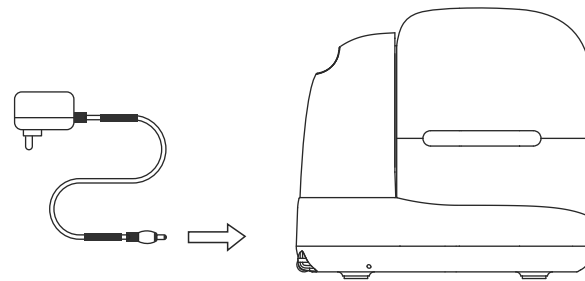

Atentie:

× Nu ridicati si nu trageti dispozitivul dupa pornire. (Acest lucru va afecta calibrarea greutatii in programul de resetare.)

① In timpul procesului de curatare, toate butoanele sunt dezactivate. Daca doriti sa utilizati alte functii, va rugam sa asteptati finalizarea curatarii.

2.8 Umplerea cu nisip:

Asigurați-vă ca nisipul nu depășește linia „MAX”. (Cantitatea de nisip poate fi ajustată în funcție de situație.)

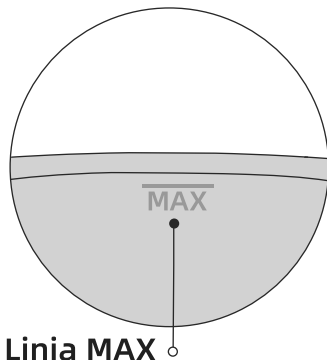
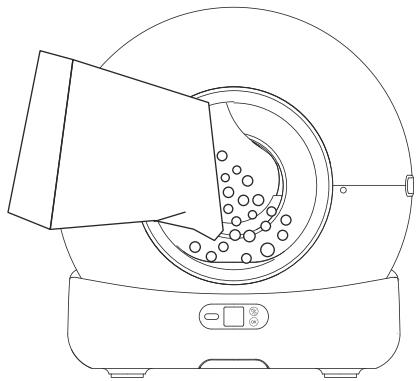

Cantitatea de nisip pentru pisici nu trebuie să depășească linia „Max”.



Nota:

Dupa adaugarea nisipului pentru pisici, va apărea pictograma „Pet entered”. Folosiți butonul cu pictograma „Mode switch” pentru a selecta pictograma „Calibrare greutate”, apoi apăsați scurt butonul pentru a efectua calibrarea greutății.

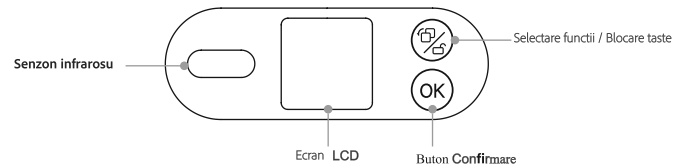
III INTRODUCERE- PANOU DE CONTROL



Funcții Butoane:











-  **Tasta Schimbare Mod:** Apăsare scurtă pentru schimbarea modurilor.
-  **Blocare:** Țineți apăsat timp de 5 secunde pentru a bloca.
-  **Deblocare:** În timp ce este blocat, țineți apăsat timp de 5 secunde pentru a debloca.

OK Tasta Confirmare: Confirma modul selectat.

Ecran LCD:

- Când butonul de funcție este activ, va apărea o pictogramă de avertizare dacă este detectat un obiect în apropiere.
- Pictogramele rămân fixe când sunt selectate și clipește în timpul executării unor sarcini specifice.

Screen Icon Description

	Nume	Buton	Metoda	Descriere
Funcții butoane	WiFi		Clipire	WiFi neconectat, selectati pictograma WiFi si tineti apasat butonul OK timp de 5 secunde pentru a va conecta.
			Stabil	Conexiunea WiFi a fost realizata cu succes.
	Nivelare nisip		Clipire	Folositi butonul pentru schimbarea modului pentru a selecta pictograma Smooth Sand, apoi apasati scurt butonul OK pentru a realiza netezirea nisipului.
	Curatare manuala		Clipire	Folositi butonul de schimbare a modului pentru a selecta pictograma Curatare Manuala, apoi apasati scurt butonul OK pentru a incepe curatarea.
	Turnare nisip		Clipire	Folositi butonul de schimbare a modului pentru a selecta pictograma Turnare Nisip, apoi tineti apasat butonul OK timp de 5 secunde pentru a goli litiera.
Atentionare	Calibrare		Clipire	Folositi butonul de schimbare a modului pentru a selecta pictograma Calibrare Greutate, apoi apasati scurt butonul OK pentru a efectua calibrarea greutatii (recomandat dupa adaugarea sau inlocuirea nisipului pentru pisici).
	Pisica a intrat		Stabil	Reamintire vizuala dupa ce pisica intra sau cand este adaugat nisip in litiera.
	Obiect in apropiere		Stabil	Te avertizeaza cand ceva se apropie de dispozitiv.
	Sacul plin		Stabil	Iti aminteste sa inlocuiesti sacul de gunoi atunci cand recipientul de deseuri este plin.
	Usa de la sacul cu deseuri este pozitionata incorect		Stabil	Te avertizeaza daca capacul din spate nu este fixat corespunzator.
Nu deranjati		Stabil	Indica faptul ca dispozitivul este in modul Nu Deranja.	

Atentie:

- Cand o functie este selectata si in desfasurare, apasati scurt butonul OK pentru a anula sarcina curenta.
- Pentru functiile de netezire, curatare si golire a nisipului, sarcina nu mai poate fi anulata dupa ce a progresat dincolo de un anumit punct.

IV Conectivitate Aplicatie

4.1 Utilizatori internationali:

- Puteti descarca aplicatia „Tuya Smart” din App Store si oogle Play.
- Sau puteti scana codul QR de mai jos.



Tuya smart

4.2 Conectare la retea:

- 4.2.1 Asigurati-va ca telefonul este conectat la reseaua WiFi de 2.4G, apoi activati Bluetooth-ul si Localizarea.



4.2.2 Apasati butonul „Mode Switch” pentru a selecta pictograma WiFi, apoi tineti apasat butonul timp de 5 secunde pentru a va conecta la WiFi (acesta este acelasi proces si pentru resetarea WiFi).



4.2.3 Deschideti aplicatia de pe telefon pentru a adauga dispozitivul prin Bluetooth sau WIFI.

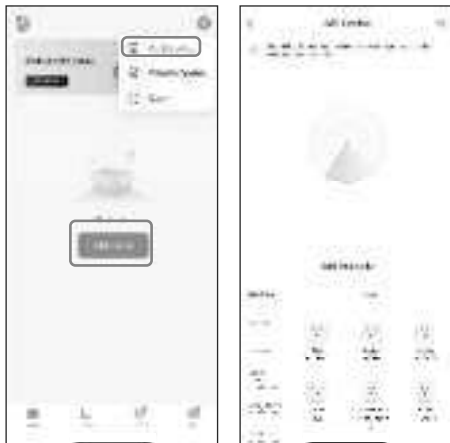

4.2.4 Daca telefonul este pornit si are Bluetooth activ, dispozitivul pentru litiera va intra in modul de imperechere. Trebuie doar sa apasati pentru a intra.

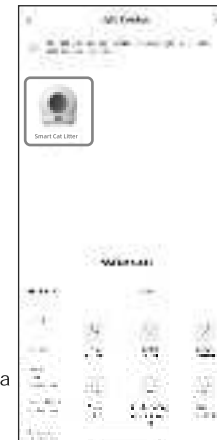

4.2.5 Apasati „Next” dupa introducerea parolei WiFi si asteptati conectarea.

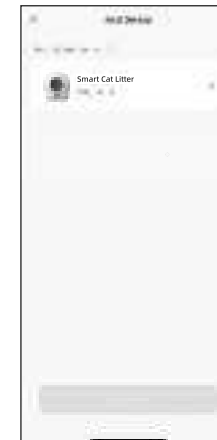

4.2.6 Intrati in aplicatie
dupa conectare.



V INSTRUCTII DE FOLOSIRE

5.1 Curatare:

Selecteaza optiunea "Curatare Manuala" din aplicatie sau selecteaza pictograma de curatare de pe produs pentru a incepe curatarea.

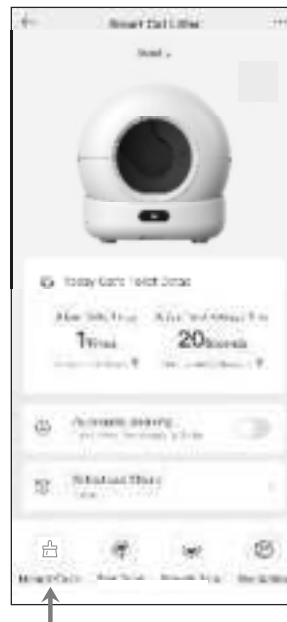

Atentie:

- ① In timpul procesului de curatare, nu puteti activa alte functii; trebuie sa asteptati finalizarea ciclului de curatare.
- ② In timpul curatarii, puteti opri procesul apasand scurt butonul "Curatare Manuala" din aplicatie. Cand pictograma de curatare de pe produs lumineaza intermitent, apasati scurt butonul OK pentru a opri curatarea. (Nota: Daca procesul de curatare a avansat prea mult, acesta nu mai poate fi oprit si trebuie sa asteptati pana la finalizarea curatarii pentru a continua cu pasul urmator.)

Atentie:

Daca configurarea retelei esueaza sau apare un mesaj de timeout, verificati urmatoarele posibilitati:

- 1. Daca sunt activate simultan WiFi-ul, Bluetooth-ul si Locatia.
- 2. Daca reseaua WiFi este pe banda de 2.4G si daca telefonul este conectat la o retea WiFi pe 2.4G. (Produsul nu poate recunoaste reseaua pe banda de 5G.)

Daca indicatorul WiFi de pe panou clipeste in timpul configurarii retelei.

Daca reseaua WiFi din locuinta functioneaza defectuos sau este cazuta - verificati daca alte dispozitive o pot folosi normal.

Daca parola WiFi introdusa este corecta.

Daca semnalul WiFi este slab, mutati aparatul mai aproape de router si reconectati-l.

Daca routerul este conectat la prea multe dispozitive wireless, poate aparea un conflict de adrese IP.

5.2 Inlocuire nisip:

Instructiuni:

“Turnare nisip” si asteptati ca dispozitivul sa goleasca nisipul ramas. Dupa golire, inlocuiti din nou sacul de gunoi cu unul gol.

Inlocuiti sacul de gunoi cu unul gol (pentru a evita ca cel vechi sa fie deja plin de nisip). Asigurati-va ca nisipul ramas este aproape complet folosit (pentru a evita revarsarea la turnare). Apasati butonul

NOTA :

- ① In modul „Golire nisip”, pentru a curata si a inlocui filtrul, daca ati efectuat o operare gresita sau ati uitat sa inlocuiti sacul de gunoi, puteti apasa din nou pe butonul „Golire nisip”.
- ② Atunci cand cosul de gunoi este plin, ecranul LCD va afisa pictograma de avertizare „Cos de gunoi plin”, iar aplicatia va trimite o notificare.



5.3 Adauga nisip:

Dupa adaugarea nisipului pentru pisici, folositi butonul „Mode Switch” pentru a selecta “Weight Calibration” , apoi apasati scurt butonul OK pentru a recalibra greutatea.

Atentie:

- ① Litiera are o functie de protectie in timpul functionarii. In timpul curatarii, se va opri imediat ce pisica se apropie de intrare sau daca senzorul de greutate detecteaza prezenta acesteia in interior.
- ② Dupa umplerea cu nisip, asigurati-va ca nu se depaseste nivelul MAX pentru a evita revarsarea in timpul golirii.
- ③ Asigurati o distributie uniforma a nisipului in interiorul litierei, evitand formarea de gramezi langa intrare.
- ④ Puteti nivela suprafata nisipului fie din aplicatie, folosind functia „Smooth Sand”, fie selectand pictograma corespunzatoare de pe panoul produsului.

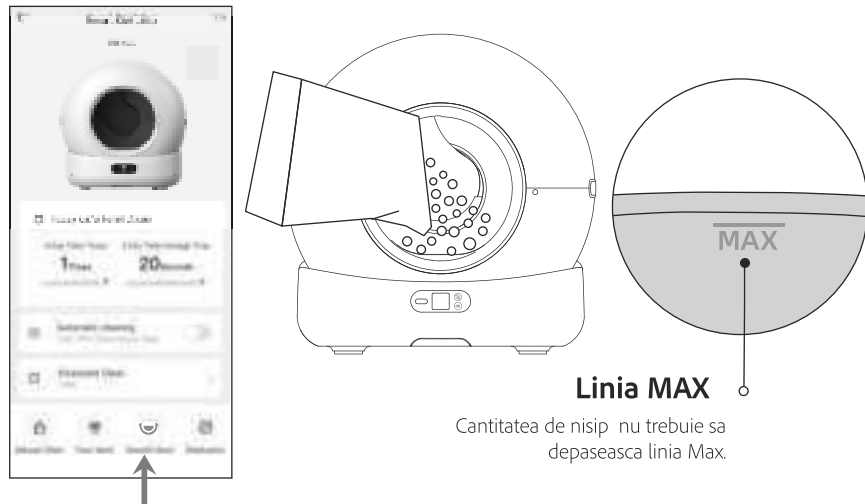

5.4 Sterilizare Sanatoasa:

- ① Sterilizare dintr-o apasare: functioneaza timp de 30 de minute si se opreste automat.
- ② Programare sterilizare: permite setarea timpului si a duratei.

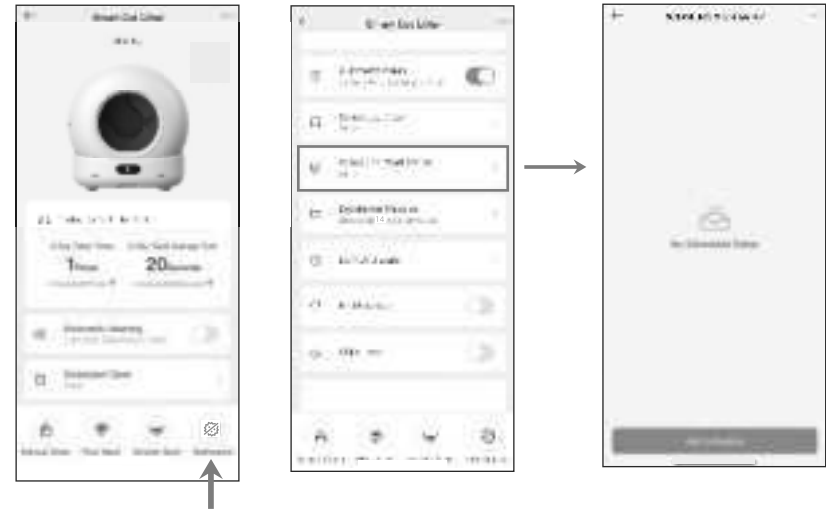

Atentie:

- ① Activati functia de sterilizare UV, iar aceasta se va opri automat dupa aproximativ 30 de minute.
- ② Se va opri automat daca pisica intra in litiera si va continua functionarea dupa ce pisica paraseste litiera.

5.5 Curatare Automata:

Apasati pe „Curatare Automata” de pe panoul literei sau din aplicatie. Dispozitivul va detecta automat intrarea si iesirea pisicii. (Va porni automat dupa ce dispozitivul este alimentat si finalizeaza autoverificarea).

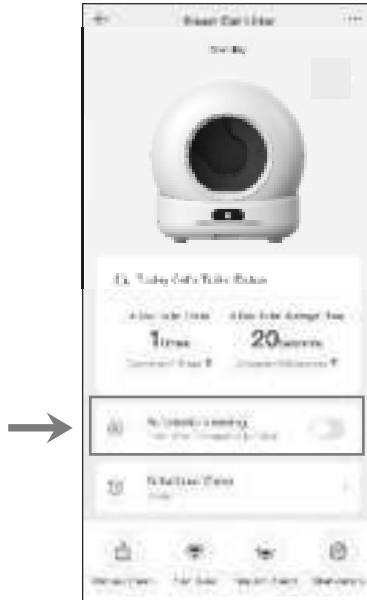

Atentie:

Daca pisica are greutatea mai mica de 1 kg sau este gestanta, va rugam sa dezactivati functia de autocuratare din aplicatie, apoi apasati pe „Curatare Manuala” in functie de situatie.

Daca folositi nisip care formeaza bulgari rapid, puteti accesa functia Curatare Automata si seta „Timp Intarziere Curatare” . Dispozitivul va astepta un timp dupa ce pisica a folosit litiera (ex: 1 minut) pentru a curata cat mai repede si a reduce mirosurile.

Daca pisica ramane in litiera mai mult de 10 secunde, comportamentul este considerat ca fiind utilizare pentru nevoi fiziologice.

Daca butonul din aplicatie nu poate fi controlat sau sincronizat temporar cu panoul, verificati starea retelei sau reconfigurati conexiunea. Alternativ, apasati din nou pe butonul din aplicatie o data sau de doua ori.

5.6 Curatare Programata:

Setati un program de curatare in functie de nevoi. Curatare zilnica de rutina.

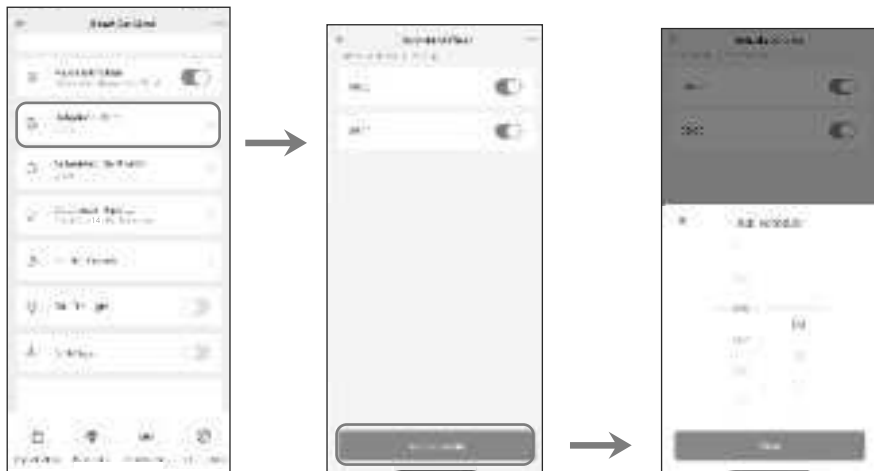

5.7 Inlocuirea Odorizantului:

Verificati de cat timp este folosit odorizantul si durata sa de valabilitate.

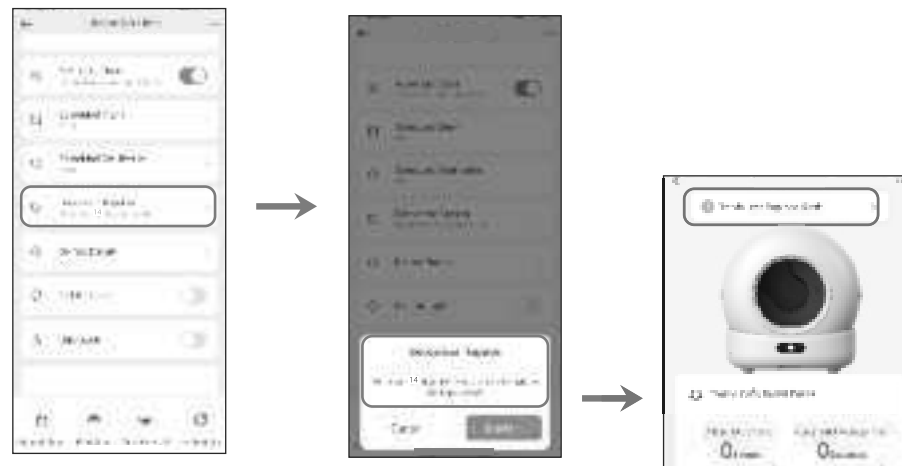

Nota:

Daca exista o suprapunere cu modul „Nu deranjati” , dispozitivul va efectua curatarea (fara sterilizare) si va reintra apoi in modul „Nu deranjati” .

5.8 Modul de somn:

Daca litiera automata este amplasata in dormitor, puteti activa din aplicatie optiunea „Nu deranjati” pentru a preveni functionarea dispozitivului pe timpul noptii si a evita deranjarea somnului.



NOTA:

In modul Nu deranjati, este permisa doar operarea manuala prin butoanele de pe dispozitiv.

5.9 Lumina interioara si Blocare pentru copii:

① Apasati pe „Child Lock” in aplicatie pentru a activa sau dezactiva functia.

Alternativ, tineti apasat butonul „Sand Pouring” timp de 5 secunde pentru a debloca blocarea pentru copii.

② Lumina din interiorul butoiului: Puteti aprinde lumina pentru a verifica interiorul butoiului pe timp de noapte.



NOTA:

Modul Blocare pentru copii se aplica doar butoanelor de pe panoul frontal al dispozitivului.

5.10 Statistici Toaleta:



- ① Zi: Verificati statisticile utilizarii litierei in decurs de 24 de ore.
- ② Saptamana: Verificati statisticile utilizarii litierei pe durata unei saptamani.
- ③ Luna: Verificati statisticile zilnice ale utilizarii pe parcursul unei luni.
- ④ An: Vizualizati statisticile lunare ale utilizarii litierei pentru un an intreg.

VI Schimbare sac de gunoi

Cand pe ecranul LCD apare pictograma sau aplicatia afiseaza mesajul „cosul de gunoi este plin”, este necesar sa schimbati sacul de gunoi.

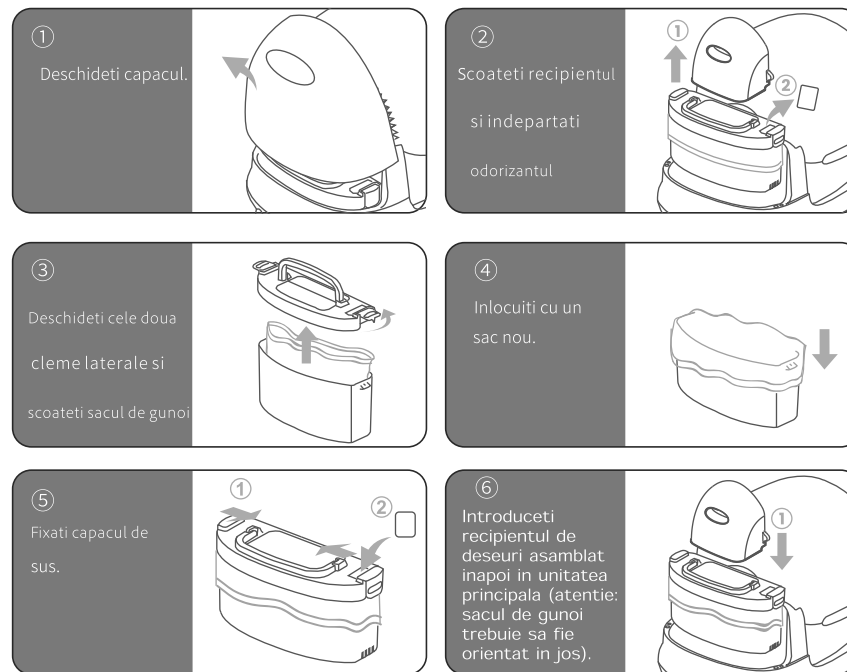









6.2 Spalarea butoiului litierei

<p>① Deschideti capacul.</p>		<p>② Scoateti recipientul si inlocuiti sacul de gunoi cu unul nou si odorizantul.</p>	
<p>③ Ridicati suportul de montare al butoiului.</p>		<p>④ Cosul de gunoi si butoiul pot fi spalate (cu apa).</p>	
<p>⑤ Unitatea principala nu poate fi spalata cu apa; se poate curata doar cu o carpa umeda.</p>		<p>⑥ Pune toate componentele la locul lor dupa curatare.</p>	

NOTA:

- ① Recipientul sferic, cosul de gunoi si capacul din spate pot fi spalate. Baza aparatului poate fi doar stearsa cu o carpa umeda.
- ② Deodorantul are o durata de utilizare de 14 zile, iar in aplicatie poti verifica cate zile mai poate fi folosit.

VII AUTOVERIFICARE ERORI

Picto grama	Motiv	Solutie
	Pictograma WiFi clipeste. WiFi nu este conectat	Apasa  pentru a selecta icoana  , apoi tine apasat pe  pentru 5 sec. Icoana WiFi va clipi si poti incepe conectarea la aplicatie.
	Atunci cand animalul intra sau in timpul procesului de adaugare sau golire a nisipului, aceasta stare va fi afisata.	Dupa adaugarea sau golirea nisipului, puteti consulta instructiunile pentru „Calibrarea greutatii” pentru recalibrare sau asteptati 5 minute pentru ca dispozitivul sa se calibreze automat.
	Animalul de companie in apropiere / Obiect care blocheaza	Va rugam verificati daca senzorul cu infrarosu este blocat de un animal de companie sau un obiect. Indepartati orice obiect care obstructioneaza.
	Cosul de gunoi este plin	Cosul de gunoi este plin si trebuie inlocuit cu un sac menajer nou.
	Capacul de protectie din spate nu este fixat corect.	Va rugam verificati daca capacul din spate este aliniat corect cu santurile de pe ambele parti.

VIII INTREBARI FRECVENTE

Î: De ce datele despre greutate din aplicație nu corespund cu greutatea pisicii mele?

R: Te rog verifica dacă nu cumva animalul intra în litiera doar cu două lăbuțe din curiozitate; sau dacă ai adăugat nisip nou ori ai mutat nisipul din interior, ceea ce poate cauza devieri în greutate.

Î: De ce produsul indica „Coș de gunoi plin” când încă mai este loc în recipient?

R: Verifică dacă nu există obiecte în coșul de gunoi care ridică capacul, ceea ce poate depăși linia senzorului cu infraroșu.

Î: De ce produsul nu mai funcționează după înlocuirea sacului de gunoi?

R: Când înlocuiești sacul, dacă acesta depășește linia senzorului cu infraroșu, senzorul poate fi blocat. Asigură-te că sacul este aranjat corect și rămâne în interiorul zonei senzorului.

Î: De ce este greșită greutatea pisicii?

R: După ce adaugi nisip nou, folosește butonul de schimbare a funcțiilor pentru a selecta pictograma de calibrare a greutății, apoi apasă scurt butonul OK pentru recalibrare.

(Orice mișcare, golire de nisip sau înlocuire poate cauza discrepanțe în greutate, toate acestea pot fi recalibrate.)

Î: De ce apare pe ecran mesajul „Animal intrat” după schimbarea sau adăugarea nisipului?

R: Deoarece modulul de cântărire detectează nisipul adăugat sau accesul unei pisici în butoi. Dacă este vorba doar de adăugarea nisipului, poți recalibra dispozitivul folosind modul „Calibrare greutate” sau poți aștepta 5 minute pentru ca dispozitivul să se calibreze automat. Dacă pisica intră, procesul continuă fără probleme.

Î: De ce nu se oprește imediat litiera când o pisica intră în butoi?

R: Senzorii de greutate au nevoie de 1–2 secunde pentru a evalua situația. Nu-ți face griji, dispozitivul este proiectat cu sisteme de siguranță pentru a evita accidentarea pisicii. Prin urmare, nu există risc chiar dacă animalul intră și oprirea este întârziată cu 1–2 secunde.

Î: De ce nu este curățat complet nisipul în timpul operațiunii de golire?

R: Din cauza straturilor multiple de nisip puse în butoi, conform testelor noastre, se recomandă să efectuați operațiunea de golire a nisipului de 2 ori pentru o curățare completă.

Î: De ce nu pot fi încărcate imediat datele despre greutatea pisicii mele când intră în litieră?

R: Pentru că atunci când animalul intră în butoi, senzorii de greutate nu au stabilit încă măsurătoarea. Datele pot fi încărcate doar după stabilizarea greutății, ceea ce durează aproximativ 10 secunde, timp necesar sistemului dispozitivului pentru a face evaluarea și a trimite datele către aplicație.

IX P PARAMETRI SI SPECIFICATII

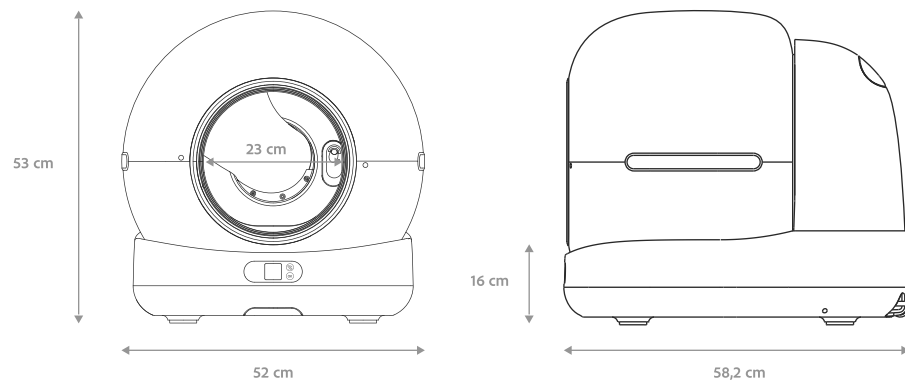

MODEL PRODUS

SHAW ULTRA

Tensiune nominala

DC12V

Putere nominala

≤24W

Avertisment FCC

Acest dispozitiv este conform cu partea 15 din Regulamentul FCC. Functionarea este supusa urmatoarelor doua conditii:

- (1) Acest dispozitiv nu trebuie sa provoace interferente daunatoare si
- (2) acest dispozitiv trebuie sa accepte orice interferenta primita, inclusiv interferente care pot cauza functionarea nedorita.

NOTA 1: Acest echipament a fost testat si s-a constatat ca respecta limitele pentru un dispozitiv digital de Clasa B, conform partii 15 din Regulamentul FCC. Aceste limite sunt concepute pentru a oferi o protectie rezonabila impotriva interferentelor daunatoare intr-o instalatie rezidentiala. Acest echipament genereaza, utilizeaza si poate emite energie de radiofrecventa si, daca nu este instalat si utilizat conform instructiunilor, poate cauza interferente daunatoare comunicatiilor radio. Totusi, nu exista nicio garantie ca nu vor aparea interferente intr-o anumita instalatie. Daca acest echipament provoaca interferente daunatoare receptiei radio sau TV, care pot fi determinate prin pornirea si oprirea echipamentului, utilizatorul este incurajat sa incerce corectarea interferentei prin una sau mai multe dintre urmatoarele masuri:

- Conectati echipamentul la o priza aflata pe un circuit diferit de cel la care este conectat receptorul.
- Consultati distribuitorul sau un tehnician radio/TV cu experienta pentru asistenta.

NOTA 2: Orice modificari sau ajustari ale acestui echipament care nu sunt aprobate in mod expres de catre partea responsabila de conformitate pot anula dreptul utilizatorului de a folosi echipamentul.

Declaratie privind expunerea la frecvente radio (RF)

Pentru a respecta liniile directe ale FCC privind expunerea la frecvente radio, acest echipament trebuie instalat si utilizat cu o distanta minima de 20 cm intre radiator si corpul utilizatorului. Acest dispozitiv si antena (antenele) sale nu trebuie amplasate in acelasi loc sau utilizate impreuna cu alta antena sau alt emitor.