

Manual Litiera Smart Ultra VIEW

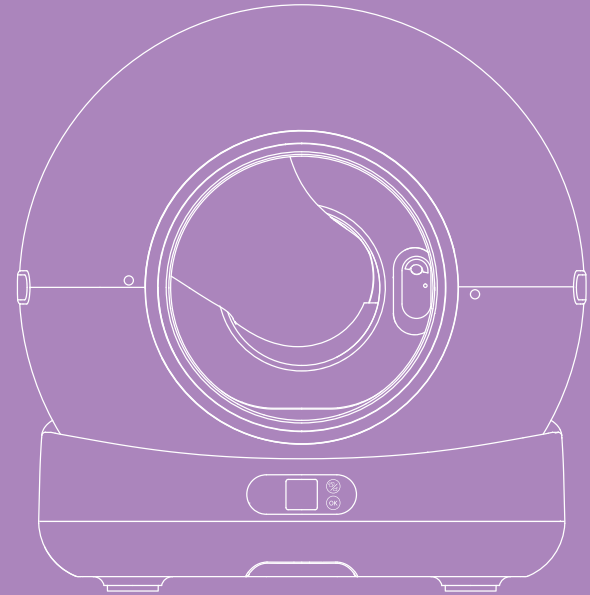

O viață mai confortabilă și curată
alături de animale de companie



I	LISTA PRODUSE	03
II	GHID DE INSTALARE RAPIDA	06
III	PREZENTARE GENERALA A PANOULUI DE CONTROL.....	10
IV	CONECTARE ȘI CONFIGURAREA APLICAȚIEI	12
V	INSTRUCTIUNI DE UTILIZARE	16
VI	ÎNTRETINERE SI CURATARE	29
VII	DEPANARE	31
VIII	INTREBARI FRECVENTE	32
IX	SPECIFICATII TEHNICE	33

Instructiuni importante de siguranta



INAINTE DE MONTARE

Vă rugăm să citiți cu atenție aceste instrucțiuni de siguranță înainte de a utiliza litiera automată SHAW.

Ghid de siguranta

1. Instalare și utilizare :

- Urmăți cu atenție instrucțiunile de instalare
- Utilizare doar în interior – pastrați departe de lumina directă a soarelui și de ploaie
- Așezați pe o suprafață plană și stabilă

2. Greutate și capacitate

- pisicile cu o greutate mai mică de 1 kg și pisicile care alăptează nu trebuie să utilizeze modul de curățare automată.
- nu depășiți capacitatea recomandată a litierii
- nu permiteți copiilor să se urce sau să se așeze pe litiera

5.Întretinere si ingrijire

- Deconectați dispozitivul de la priză înainte de curățare sau întretinere
- Nu scufundați dispozitivul în apă
- Folositi doar piese de schimb originale
- Curățarea regulată este necesară pentru performanță optimă

2. Locație și plasare:

- Alegeți o zonă bine ventilată
- Țineți departe de sursele de apă
- Nu așezați obiecte deasupra dispozitivului

3. Alimentare si siguranta electrica

- Utilizați doar adaptorul de alimentare furnizat
- Țineți cablul de alimentare departe de suprafețe încălzite
- Deconectați dispozitivul în timpul întretinerii sau când nu este utilizat
- Nu utilizați dispozitivul dacă are cablul sau stecherul deteriorat

4. Masuri de precautie generale

- Supravegheaza animalul de companie in timpul utilizarii initiale
- Tine materialele de ambalare departe de copii si animale de companie
- Contacteaza serviciul clienti daca intampini probleme

Note importante

- Întreținerea corespunzătoare asigură performanțe optime și longevitate.
- Vă rugăm să citiți cu atenție acest manual înainte de instalare și utilizare. Odată instalat și utilizat, înseamnă că ați citit cu atenție și ați acceptat următoarele instrucțiuni de siguranță.
- Dacă produsul nu funcționează corect din cauza altor condiții necunoscute și nu aveți timp să consultați instrucțiunile, vă rugăm să reporniți alimentarea.

I LISTA PIESE

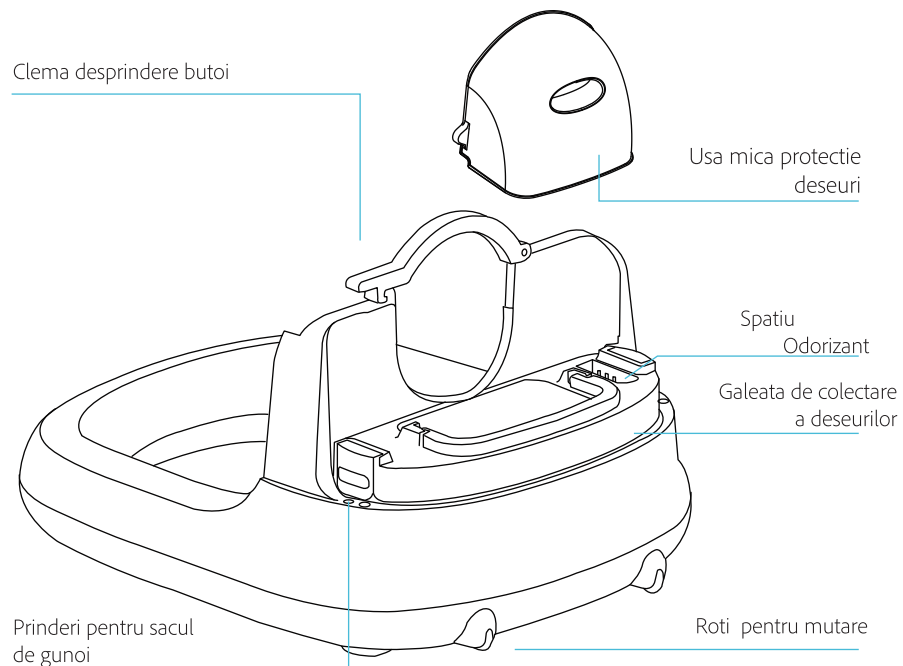
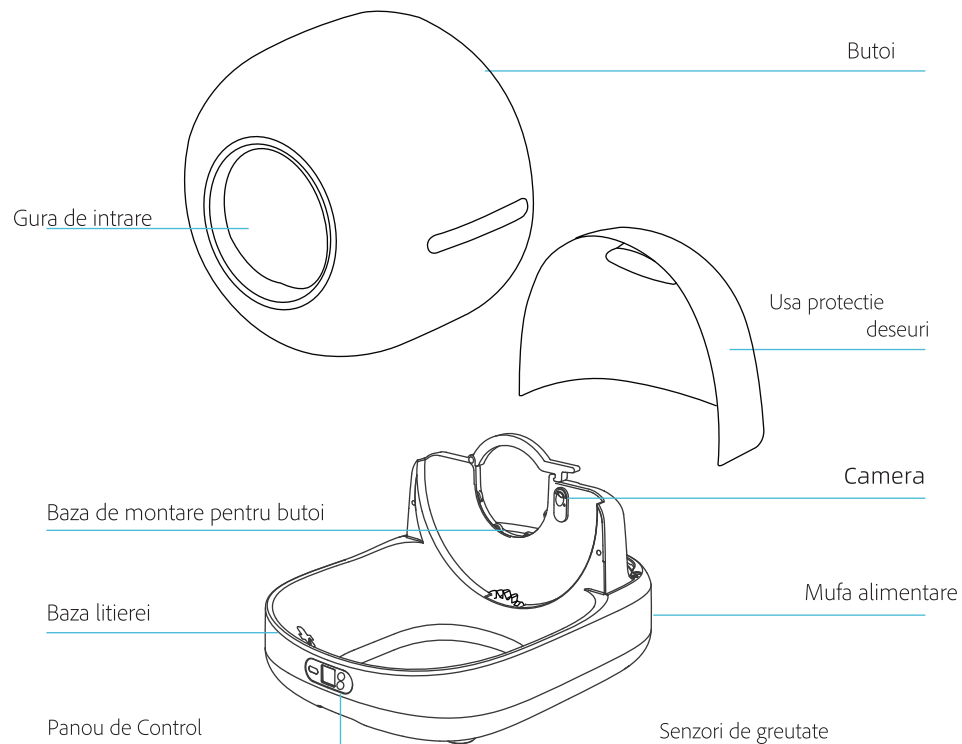

Contutul pachetului

1.2 Accesorii (in interiorul cutiei litierei):

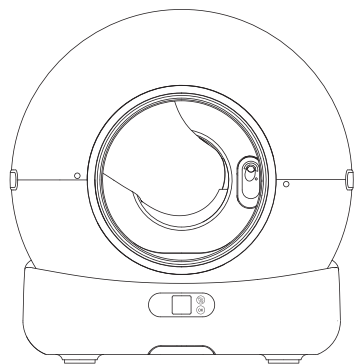

Litiera SHAW

Manual
Utilizare

Manual Utilizare



Adaptor curent



Saci de gunoi



Odorizant

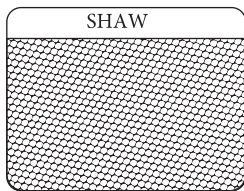

Covor colector

Nota:

Va rugam sa urmati pasii de instalare, inclusiv plasarea sacilor menajeri si a odorizantului.

II GHID RAPID DE INSTALARE



2.1 Deschide cutia:

- Deschide cutia si scoate protectiile de polistiren de pe ambele parti.
- Scoateti litiera care este in punga de protectie.
- Dezlipiti toate protectiile de banda adeziva.

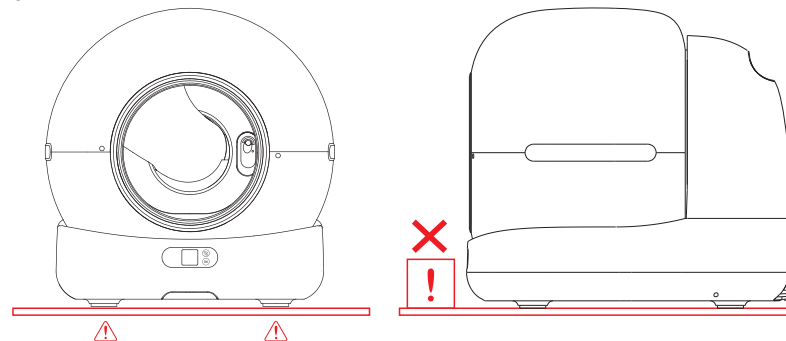
2.2 Va rugam sa asezati litiera pe o suprafata ferma si plana. Asigurati-va ca butoiul si capacul din spate (inclusiv sacul de gunoi) sunt instalate corect.



2.3 Va rugam sa porniti dispozitivul si sa permiteti efectuarea verificarii automate. Nu vor exista indicatoare luminoase daca verificarea s-a finalizat cu succes.

2.4 Umpleti cu nisip pana la semnul "Max Line", apasati butonul  pentru a selecta icoana  si apasati  pentru a calibra nisipul.

2.5 Apasati butonul  pentru a selecta icoana , apoi tineti apasat pe butonul  pentru 5 secunde pana cand icoana WiFi clipeste, apoi incepeti procesul de conectare la aplicatie.

2.6 Pasi de montare:

- 1. Montați sacul de gunoi in compartimentul de deseuri si asamblati-l corespunzator inainte de a-l aseza pe baza produsului.
- 2. Introduceti odorizantul in compartimentul lui.
- 3. Pozitionati butoiul in compartimentul lui si fixati manerul de siguranta.

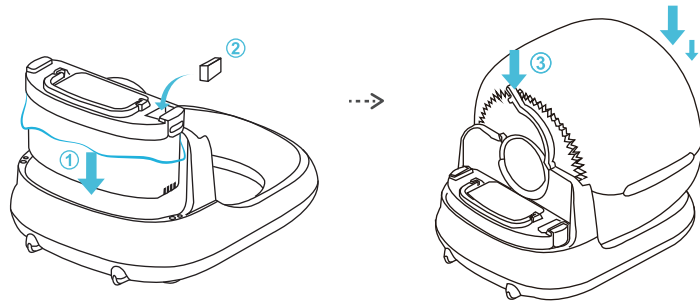

- 4. Pozitionati capacul mic peste cosul de gunoi.
- 5. Pozitionati capacul de protectie.

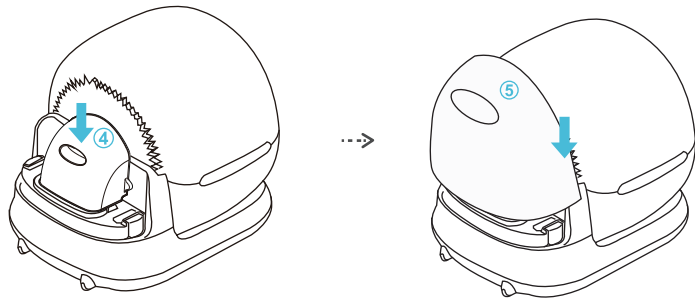

2.7 Folosire:

2.7.1 Porniti dispozitivul; acesta va avea nevoie de timp pentru a efectua autoverificarea. (La pornire, butoiul se va roti pentru a realiza autoverificarea si se va pozitiona in pozitia sa initiala.)

2.7.2 Litiera va intra automat in modul automat imediat dupa finalizarea autoverificarii, nu este nevoie sa schimbati programul.

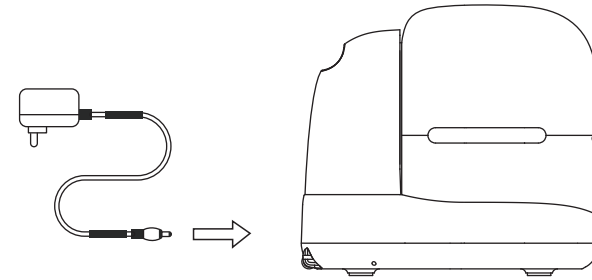

NOTA:

✗ Nu ridicati niciodata de butoi daca doriti sa mutati pozitia litierei, riscati sa rupeti prinderea motorului de baza litierei si repararea acesteia nu intra pe garantie.

- ① In timpul curatarii litierei toate functiile sunt oprite, daca doriti sa pormiti alta functie, va trebui sa asteptati sa se opreasca ciclul de curatare.



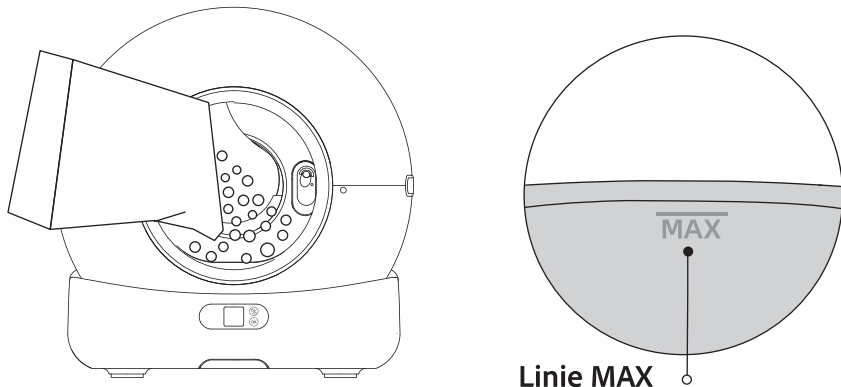

2.8 Adaugare nisip:

Asigurați-vă ca nisipul nu depășește linia „MAX”. (Cantitatea de nisip poate fi ajustată în funcție de situația reală.)



Cantitatea de nisip nu trebuie să depășească linia Max.



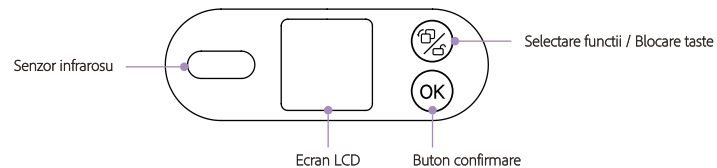

NOTA:

Dupa ce adaugati nisip, o sa apara icona . Apasati pe butonul  pentru a selecta "Weight Calibration" icona: , apoi apasati butonul  pentru a confirma calibrarea.

III PREZENTAREA PANOULUI DE CONTROL













Funcții butoane

-  **Buton Selectare Funcții:** Apăsare scurtă pentru selectarea funcției.
-  **Blocare:** Țineți apăsat 5 sec. pentru blocare.
-  **Deblocare:** Cât este blocat, țineți apăsat 5 sec. pentru deblocare.
-  **Buton Confirmare:** Apăsați și confirmați selecția.

Ecran LCD:

- Atunci când butonul de funcție este activ, va apărea o pictogramă de avertizare dacă un obiect este detectat în apropiere.
- Pictogramele rămân aprinse constant când sunt selectate și clipește în timpul executării anumitor sarcini.

Descriere icoane ecran LCD

	Nume	icoana	Metoda	Descriere
Funcție	WiFi		Clipire	WiFi nu este conectat. Selectează pictograma WiFi și ține apăsat butonul OK timp de 5 secunde pentru a te conecta. Resetează informațiile produsului și începe procesul de conectare în aplicație.
			Stabil	WiFi este conectat cu succes.
	Nivelare Nisip		Clipire	Folosește butonul de schimbare a modului pentru a selecta pictograma „Nivelare Nisip”, apoi apasă scurt butonul OK pentru a efectua nivelarea.
	Curatare Manuala		Clipire	Folosește butonul de schimbare a modului pentru a selecta „Curatare manuala”, apoi apasă scurt butonul OK pentru a începe curatarea.
	Turnare Nisip		Clipire	Folosește butonul pentru a selecta pictograma „Toarna nisipul”, apoi ține apăsat butonul OK timp de 5 secunde pentru a goli butoiul de nisip.
Atenționare	Calibrare Greutate		Clipire	Folosește butonul pentru a selecta pictograma „Calibrare greutate”, apoi apasă scurt butonul OK pentru a efectua calibrarea greutății (recomandat după adăugarea sau înlocuirea nisipului pentru pisici).
	Pisica a intrat		Stabil	Reamintire după ce pisica intră sau atunci când este adăugat nisip pentru pisici.
	Obiect în apropiere		Stabil	Te alertează atunci când ceva se apropie de litiera.
	Sac gunoi plin		Stabil	Îți amintește să înlocuiești sacul de gunoi atunci când cosul de deseuri este plin.
	Capacul din spate nu este fixat bine		Stabil	Avertizează dacă capacul din spate nu este fixat corespunzător.
Modul NU DERANJA		Stabil	Indică faptul că dispozitivul este în modul Nu deranja.	

NOTA:

- Atunci când o pictogramă de funcție este selectată și rulează, apasă scurt butonul OK pentru a anula sarcina curentă.
- Pentru funcțiile de netezire, curățare și golire a litierei, sarcina nu poate fi anulată după ce a trecut de un anumit punct.

IV Conectare la Aplicație

4.1 Descărcare aplicație:

- Puteti descarca aplicatia "Tuya smart" in App store si Google Play.
- Sau puteti scana codul QR de mai jos.





Tuya smart

4.2 Rețea:

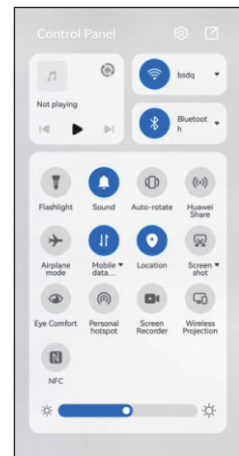
- #### 4.2.1
- Confirma ca telefonul este conectat la rețeaua WiFi de 2.4G sau 5G, apoi activează Bluetooth-ul și Localizarea.



4.2.2 Apasa pe butonul pentru functii  si selecteaza icoana , apoi tine apasat pe butonul  pentru 5 sec. pentru a te conecta la WiFi (procesul este identic pentru a reseta conetarea la WiFi)



4.2.3 Deschide aplicatia de pe telefon pentru a adauga dispozitivul prin Bluetooth sau WiFi.

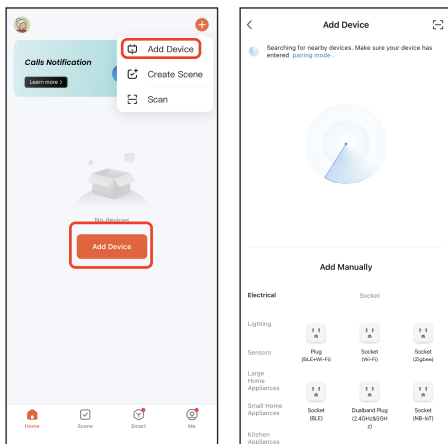

4.2.4 Daca telefonul tau are Bluetooth activat, dispozitivul de litiera va intra in modul de imperechere. Trebuie doar sa dai click pentru a continua.

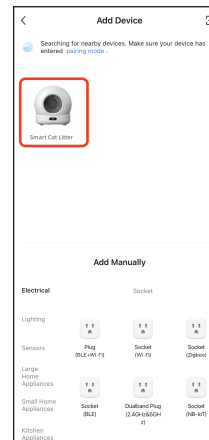

4.2.5 Apasa „Urmatorul” dupa ce introduci parola WiFi si asteapta conectarea.

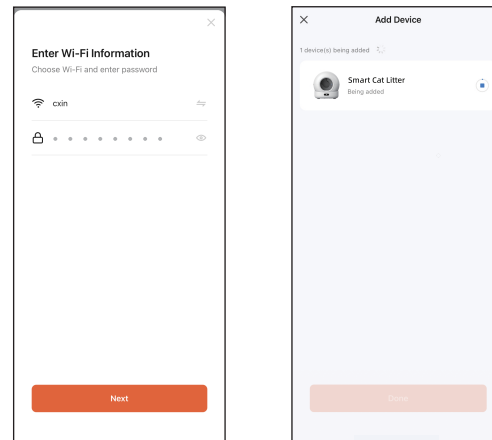

4.2.6 Intrați in aplicatie dupa conectare.

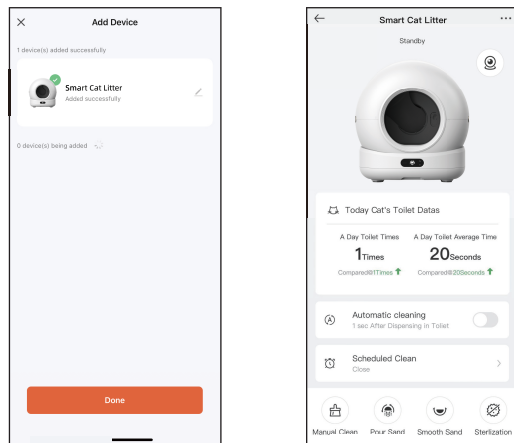

NOTA:

Daca configurarea rețelei esueaza sau apare un mesaj de expirare a timpului, verifica urmatoarele posibilitati:

- 1) Daca WiFi-ul, Bluetooth-ul si serviciile de locatie sunt activate simultan.
- 2) Daca indicatorul WiFi de pe panou se aprinde intermitent in timpul configurarii rețelei.
- 3) Daca rețeaua WiFi din locuinta ta are probleme sau este cazuta, verifica daca alte dispozitive pot folosi rețeaua in mod normal.
- 4) Daca parola WiFi este corecta.
- 5) Daca semnalul WiFi este prea slab, mutati dispozitivul mai aproape de router si reconectati-l.
- 6) Routerul este conectat la prea multe dispozitive wireless, ceea ce poate cauza conflicte de adrese IP.

V INSTRUCȚII DE FOLOSIRE

5.1 Curatare:

Apasati pe butonul „Curatare manuala” din aplicatie  pentru a incepe curatarea litierei.

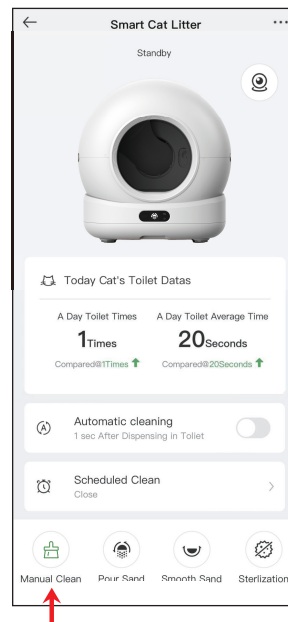

NOTA:

- 1) In timpul procesului de curatare, nu puteti utiliza alte functii; trebuie sa asteptati pana cand curatarea este finalizata.
- 2) In timpul curatarii, o puteti anula apasand scurt butonul „Curatare manuala” din aplicatie. Cand pictograma de curatare de pe produs clipeste, apasati scurt butonul OK pentru a anula procesul de curatare.

(Notă: Dacă procesul de curățare a avansat până la un anumit punct, acesta nu mai poate fi anulat și trebuie să așteptați finalizarea curățării înainte de a trece la pasul următor.)

5.2 Înlocuirea nisipului:

- ① Înlocuiește sacul de gunoi cu unul gol (pentru a evita ca cel original să fie deja plin cu nisip).
- ② Asigura-te ca nisipul rămas este foarte puțin (pentru a evita revărsarea în timpul golirii).
- ③ Apasă butonul „Golire Nisip” și așteaptă ca litiera să elimine nisipul rămas.
- ④ Înlocuiește din nou sacul de gunoi cu unul gol după golirea nisipului.

NOTA:

- ① În modul „Golire nisip” pentru curățare sau înlocuirea filtrului, dacă ai operat greșit sau ai uitat să înlocuiești sacul de gunoi, poți apăsa imediat butonul „Golire nisip”.
- ② Când cosul de deseuri este plin, ecranul LCD va afișa pictograma de avertizare „Cos de deseuri plin”, iar aplicația îți va trimite o notificare.

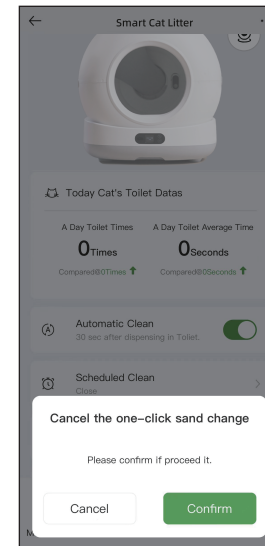
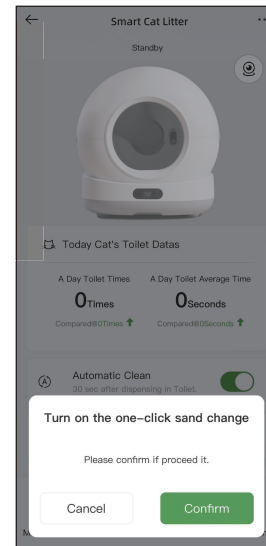
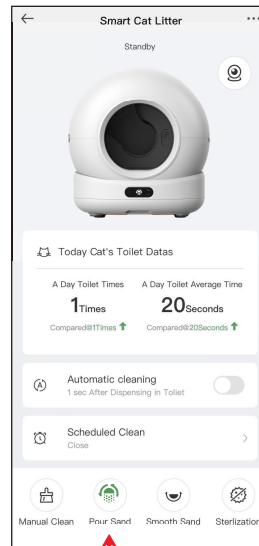
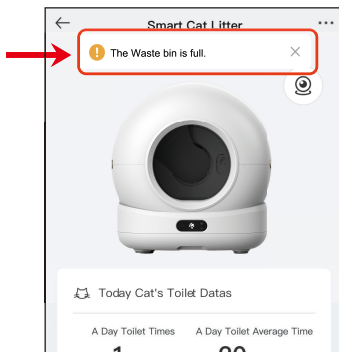

5.3 Adaugare nisip:

Dupa ce adaugati nisip apasati pe butonul  pentru a selecta "Weight Calibration"  apoi apasa pe butonul  pentru a recalibra greutatea.

NOTA:

- ① Acest dispozitiv are o functie de protectie in timpul functionarii. In timpul curatarii, se va opri imediat ce pisica se apropie de intrare sau daca litiera detecteaza greutatea.
- ② Dupa ce adaugi nisipul, te rugam sa te asiguri ca nivelul acestuia nu depaseste linia MAX, pentru a evita revarsarea atunci cand litiera este golita.
- ③ Asigura-te ca nisipul este distribuit uniform la turnare, evitand formarea de gramezi in apropierea intrarii.
- ④ Poti ajusta suprafata nisipului folosind butonul "Smooth Sand" din aplicatie sau selectand pictograma „” de pe produs.

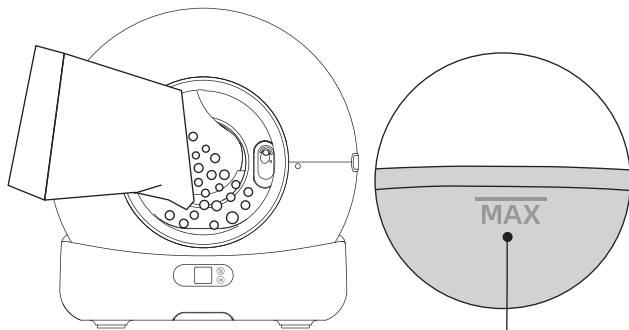
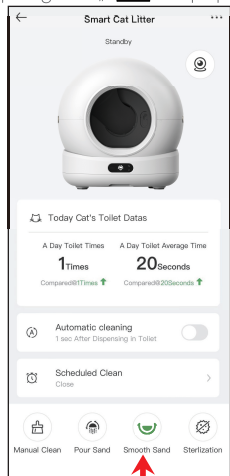

Linie MAX

Cantitatea de nisip nu trebuie sa depaseasca linia MAX.

5.4 Sterilizare UV:

- ① Sterilizare cu o singura apasare: functioneaza timp de 30 de minute si se opreste automat.
- ② Setare program de sterilizare: ora / durata.

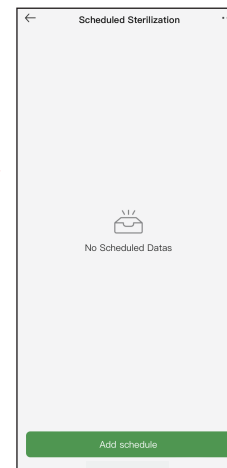
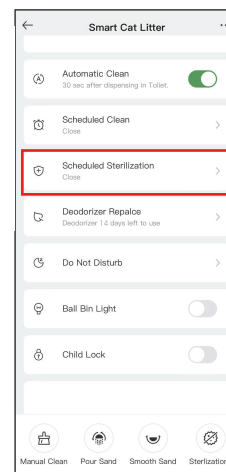
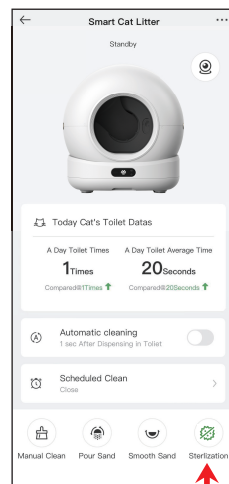

NOTA:

- ① Activeaza functia de sterilizare UV, iar aceasta se va opri automat dupa aproximativ 30 de minute de functionare.
- ② Sterilizarea se opreste automat daca pisica intra in aparat si continua dupa ce pisica pleaca.

5.5 Descriere interfața video

5.5.1 Apasă pe icona  în interiorul aplicației pentru a porni funcția de video.

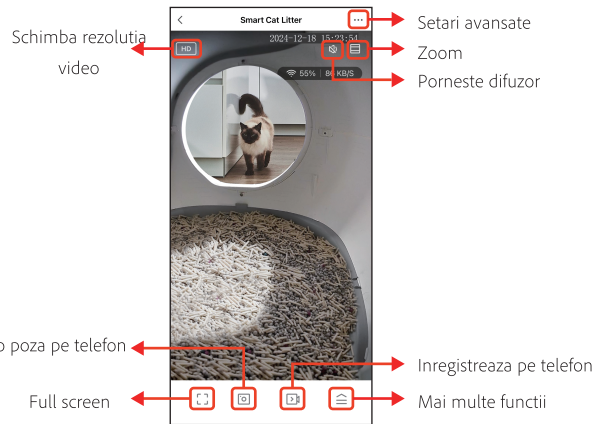
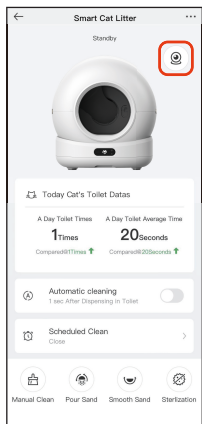

NOTA:

Pentru a activa anumite funcții, aplicația are nevoie de permisiunile corespunzătoare pe telefon. Te rugăm să le accepți atunci când ești solicitat.

5.5.2 În aplicația video, deschide panoul de funcții pentru a vedea butoanele corespunzătoare funcțiilor disponibile.

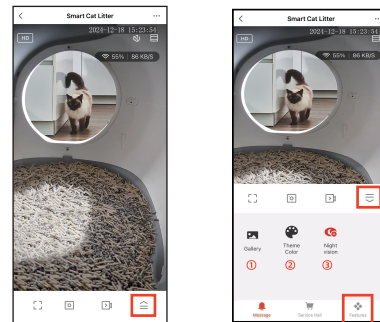

- 1 Salvează fotografiile și videoclipurile.
- 2 Schimbă culoarea panoului aplicației (mod Zi/Noapte).
- 3 Activează sau dezactivează modul de vedere pe timp de noapte al camerei.

5.5.3 În interfața de mesaje, poți vizualiza capturile de ecran cu animalul tău de companie folosind litiera.

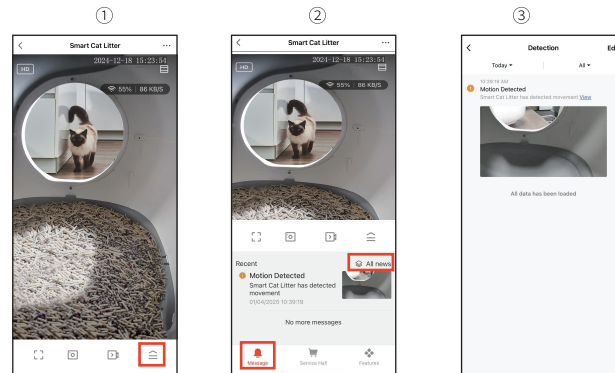

5.6 Curatare automata:

Apasa pe "Curatare Automata" de pe panoul dispozitivului sau din aplicatie. Dispozitivul va detecta automat intrarea si iesirea pisicii. (Va porni automat dupa ce litiera este bagata in priza si a finalizat procesul de auto-verificare).

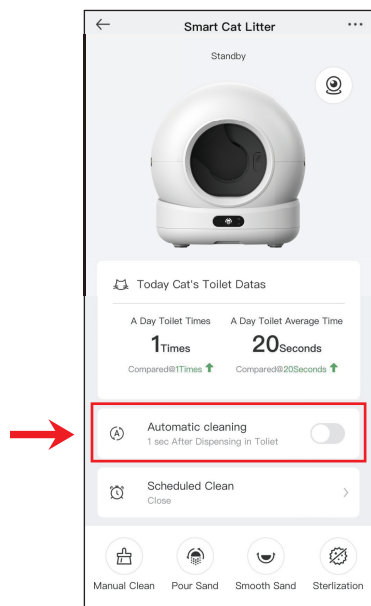

NOTA:

- Daca pisica are sub 1 kg sau este gestanta, te rugam sa dezactivezi curatarea automata din aplicatie, apoi sa apesi pe "Curatare Manuala"dupa fiecare utilizare de catre pisici.
- Daca folosesti nisip care se aglomereaza rapid, poti accesa Curatare Automata si seta "Timp de intarziere pentru curatare", astfel incat dispozitivul sa astepte, de exemplu, 1 minut dupa ce pisica foloseste toaleta, pentru a curata mai eficient si a reduce mirosul.
- Daca pisica ramane in compartiment mai mult de 10 secunde, va fi considerat ca a folosit litiera.
- Daca butoanele din aplicatie nu functioneaza sau nu sunt sincronizate temporar cu panoul dispozitivului, verifica conexiunea la retea sau reconfigureaza rețeaua. De asemenea, poti incerca sa apesi din nou butoanele din aplicatie de 1-2 ori.

5.7 Programare curatare:

Stabileste un program de curatare in functie de nevoi.

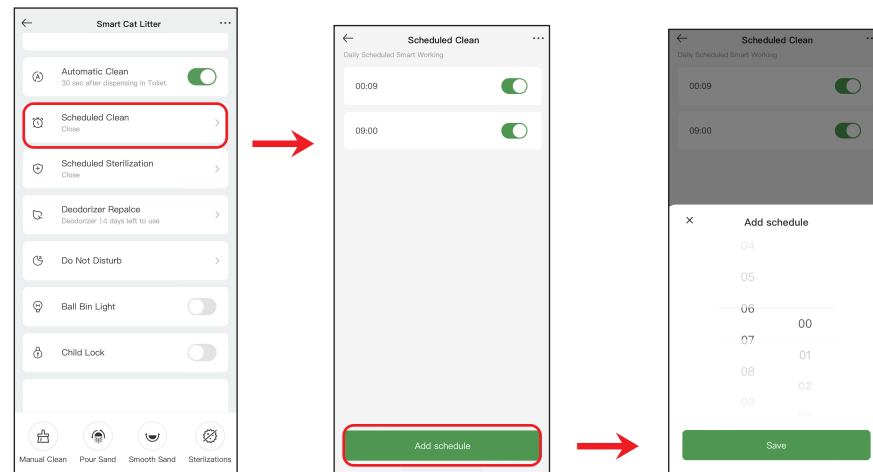

NOTA:

Daca exista o suprapunere cu modul Nu Deranja, dispozitivul va efectua curatarea (fara sterilizare) si va reintra apoi in modul Nu Deranja.

5.8 Inlocuire Odorizant:

Pentru a verifica de cat timp a fost utilizat odorizantul si care este timpul sau de valabilitate.

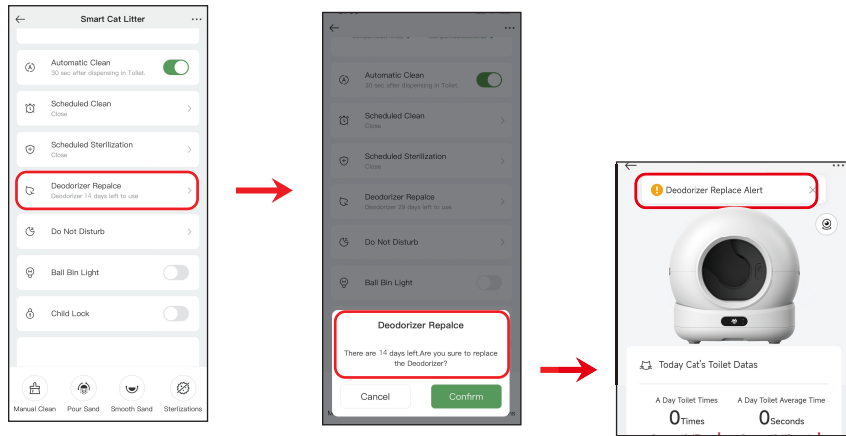

5.9 Program NU DERANJA

Cand litiera este plasata in dormitor, poti activa din aplicatie functia „Nu deranja” pentru a preveni activarea pe timp de noapte si a nu perturba somnul.

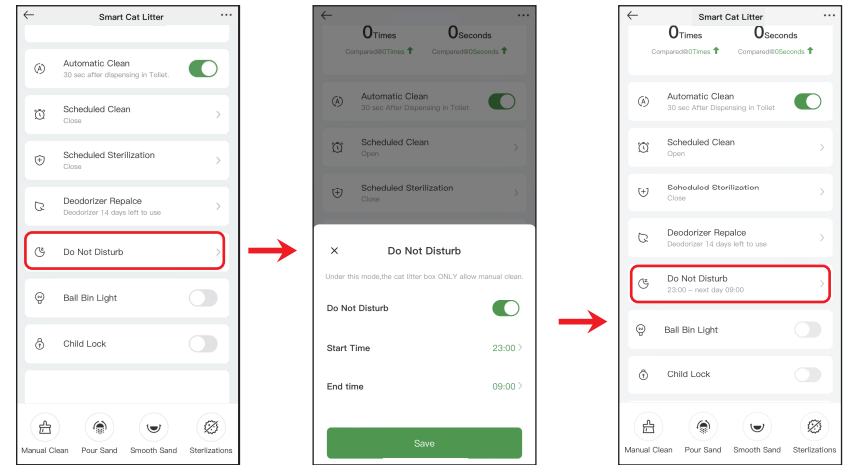

NOTA:

In modul „Nu deranja”, este permisa doar operarea manuala prin butoanele de pe dispozitiv.

5.10 Lumina interioara butoi & Protectie Copii

- ① Apasa pe „Blocare pentru copii” in aplicatie pentru a o activa sau dezactiva, sau mentine apasat butonul „Golire nisip” timp de 5 secunde pentru a bloca/debloca protectia pentru copii.
- ② Lumina butoiului: Poti aprinde lumina pentru a verifica interiorul butoiului pe timp de noapte.

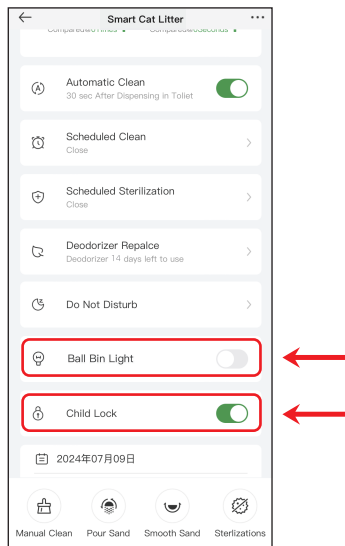

NOTA:

Modul de blocare pentru copii se aplica doar butoanelor de pe panoul frontal al dispozitivului.

5.11 Statistici litiera

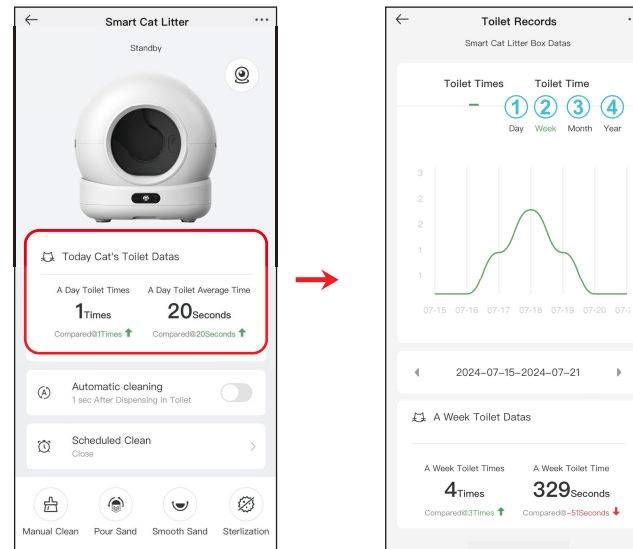

- ① Zi: Verifica statisticile utilizarii litierei din ultimele 24 de ore.
- ② Saptamana: Verifica statisticile utilizarii litierei pe parcursul unei saptamani.
- ③ Luna: Verifica statisticile zilnice ale utilizarii litierei dintr-o luna.
- ④ An: Verifica statisticile lunare ale utilizarii litierei pe parcursul unui an.

VI Inlocuire sac gunoi

Cand pe ecranul LCD apare icoana , sau primiti mesaj de la aplicatie "Cosul este plin", trebuie sa schimbati cosul de gunoi.

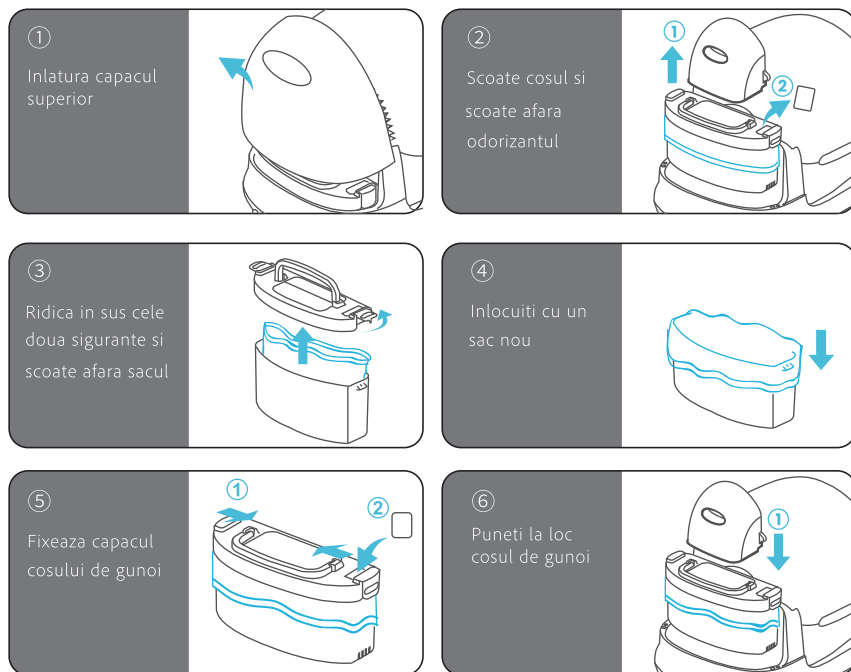



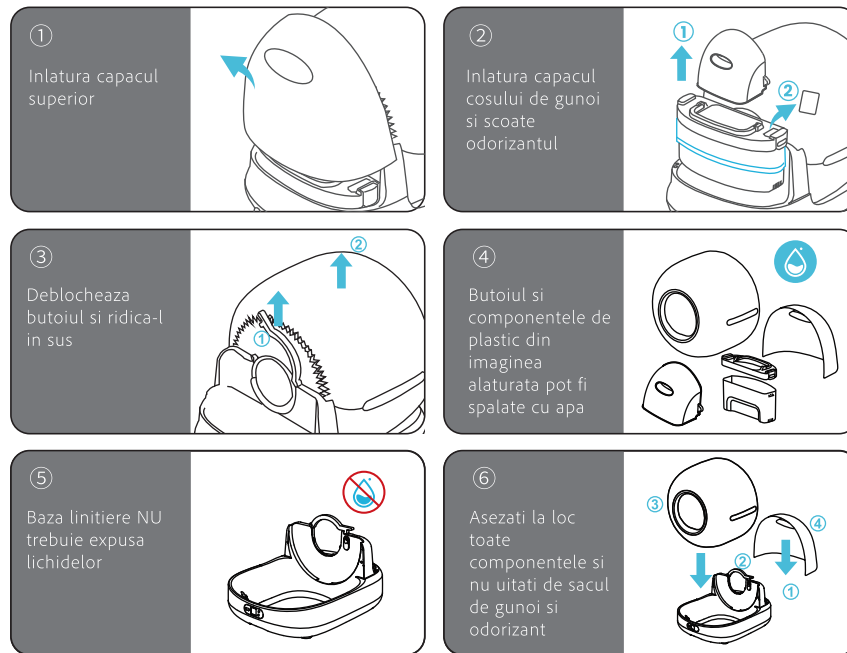





6.2 Igienizare butoi:



NOTA:

- ① Butoiul / cosul de gunoi, inclusiv capacul din spate, pot fi spalate. Baza dispozitivului poate fi doar stearsa cu servetele umede.
- ② Odorizantul poate fi utilizat timp de pana la 14 zile in functie de caldura din incaperea unde este tinuta.

VII DEPANARE

Icoana	Motiv	Solutie
	Icoana WiFi clipeste, WiFi nu este conectat	Apasa  pentru a selecta icoana  , apoi tine apasat pe  pentru 5 sec. Icoana WiFi va clipi si poti incepe conectarea la aplicatie.
	Cand pisica intra in timpul procesului de adaugare sau golire a nisipului, acest status va fi afisat.	Dupa adaugarea sau golirea nisipului, poti consulta instructiunile pentru „Calibrare greutate” pentru a recalibra manual, sau poti astepta 5 minute pentru ca dispozitivul sa se calibreze automat.
	Pisica in apropiere / Blocat de un obiect	Verifica daca senzorul cu infrarosu este blocat de o pisica sau un obiect. Indeparteaza orice element care obstructioneaza.
	Cosul este plin	Cosul de gunoi este plin si trebuie inlocuit cu un nou sac menajer.
	Capacul din spate nu este fixat bine	Te rog sa verifici daca capacul din spate este aliniat corect pe ambele parti.

VIII INTREBARI FRECVENTE

Î: De ce datele despre greutate din aplicație nu corespund cu greutatea pisicii mele?

R: Te rog verifica dacă nu cumva animalul intra in litiera doar cu două lăbuțe din curiozitate; sau dacă ai adăugat nisip nou ori ai mutat nisipul din interior, ceea ce poate cauza devieri în greutate.

Î: De ce produsul indica „Coș de gunoi plin” când încă mai este loc în recipient?

R: Verifică dacă nu există obiecte în coșul de gunoi care ridică capacul, ceea ce poate depăși linia senzorului cu infraroșu.

Î: De ce produsul nu mai funcționează după înlocuirea sacului de gunoi?

R: Când înlocuiești sacul, dacă acesta depășește linia senzorului cu infraroșu, senzorul poate fi blocat. Asigură-te că sacul este aranjat corect și rămâne în interiorul zonei senzorului.

Î: De ce este greșită greutatea pisicii?

R: După ce adaugi nisip nou, folosește butonul de schimbare a funcțiilor pentru a selecta pictograma de calibrare a greutății, apoi apasă scurt butonul OK pentru recalibrare. (Orice mișcare, golire de nisip sau înlocuire poate cauza discrepanțe în greutate, toate acestea pot fi recalibrate.)

Î: De ce apare pe ecran mesajul „Animal intrat” după schimbarea sau adăugarea nisipului?

R: Deoarece modulul de cântărire detectează nisipul adăugat sau accesul unei pisici în butoi. Dacă este vorba doar de adăugarea nisipului, poti recalibra dispozitivul folosind modul „Calibrare greutate” sau poți aștepta 5 minute pentru ca dispozitivul să se calibreze automat. Dacă pisica intră, procesul continuă fără probleme.

Î: De ce nu se oprește imediat litiera când o pisica intră în butoi?

R: Senzorii de greutate au nevoie de 1–2 secunde pentru a evalua situația. Nu-ți face griji, dispozitivul este proiectat cu sisteme de siguranță pentru a evita accidentarea pisicii. Prin urmare, nu există risc chiar dacă animalul intră și oprirea este întârziată cu 1–2 secunde.

Î: De ce nu este curățat complet nisipul în timpul operațiunii de golire?

R: Din cauza straturilor multiple de nisip puse în butoi, conform testelor noastre, se recomandă să efectuați operațiunea de golire a nisipului de 2 ori pentru o curățare completă.

Î: De ce nu pot fi încărcate imediat datele despre greutatea pisicii mele când intră în litieră?

R: Pentru că atunci când animalul intră în butoi, senzorii de greutate nu au stabilizat încă măsurătoarea. Datele pot fi încărcate doar după stabilizarea greutății, ceea ce durează aproximativ 10 secunde, timp necesar sistemului dispozitivului pentru a face evaluarea și a trimite datele către aplicație.

IX PARAMETRII SI SPECIFICATII

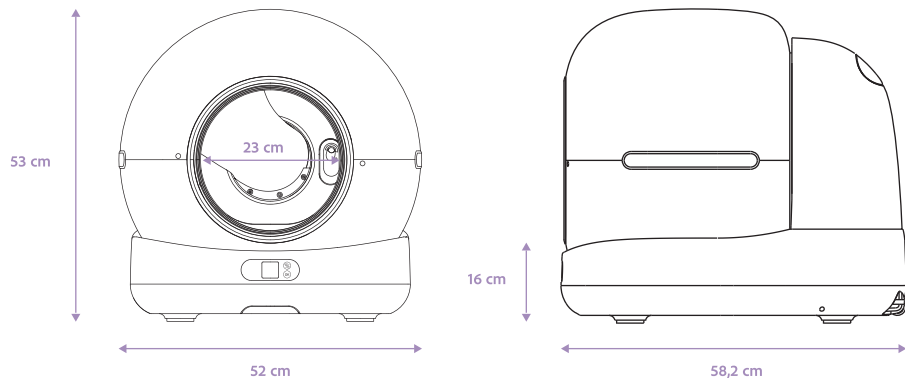

MODEL PRODUS

SHAW ULTRA VIEW

Tensiune nominala
DC12V

Putere nominala
 $\leq 24W$

Avertisment FCC

Acest dispozitiv este conform cu partea 15 din Regulamentul FCC. Functionarea este supusa urmatoarelor doua conditii:

- (1) Acest dispozitiv nu trebuie sa provoace interferente daunatoare
- (2) acest dispozitiv trebuie sa accepte orice interferenta primita, inclusiv interferente care pot cauza functionarea nedorita.

NOTA 1: Acest echipament a fost testat si s-a constatat ca respecta limitele pentru un dispozitiv digital de Clasa B, conform partii 15 din Regulamentul FCC. Aceste limite sunt concepute pentru a oferi o protectie rezonabila impotriva interferentelor daunatoare intr-o instalatie rezidentiala. Acest echipament genereaza, utilizeaza si poate emite energie de radiofrecventa si, daca nu este instalat si utilizat conform instructiunilor, poate cauza interferente daunatoare comunicatiilor radio. Totusi, nu exista o garantie ca nu vor aparea interferente intr-o anumita instalatie. Daca acest echipament provoaca interferente daunatoare receptiei radio sau TV, care pot fi determinate prin pornirea si oprirea echipamentului, utilizatorul este incurajat sa incerce corectarea interferentei prin una sau mai multe dintre urmatoarele masuri:

- Conectati echipamentul la o priza aflata pe un circuit diferit de cel la care este conectat receptorul.
- Consultati distribuitorul sau un tehnician radio/TV cu experienta pentru asistenta.

NOTA 2: Orice modificari sau ajustari ale acestui echipament care nu sunt aprobate in mod expres de catre partea responsabila de conformitate pot anula dreptul utilizatorului de a folosi echipamentul.

Declaratie privind expunerea la frecvente radio (RF)

Pentru a respecta liniile directe ale FCC privind expunerea la frecvente radio, acest echipament trebuie instalat si utilizat cu o distanta minima de 20 cm intre radiator si corpul utilizatorului. Acest dispozitiv si antena (antenele) sale nu trebuie amplasate in acelasi loc sau utilizate impreuna cu alta antena sau alt emitor.